



POWERDASH™ CARPET CLEANER

USER MANUAL

IMPORTANT: READ ALL INSTRUCTIONS CAREFULLY BEFORE ASSEMBLY AND USE.

This product is intended for Household use only. If used Commercially warranty is VOID.

Versión en español: Puede encontrar la versión en español de este manual en Hoover.com en esta página de productos.



CAUTION:

TO REDUCE THE RISK OF DAMAGE:

- Store appropriately indoors in a dry place. Do not expose machine to freezing temperatures.
- To assist in reducing drying time, be certain the area is well ventilated when using detergents and other cleaners with this machine.
- To help prevent matting and resoiling, avoid contact with carpets until they are dry. Keep children and pets away from carpets until they are completely dry.
- Do not store extractor with solution in tanks.
- With brushes on, do not allow cleaner to sit in one location for an extended period of time, as damage to floor can result.
- DO NOT USE THIS EXTRACTOR ON HARD FLOORS. USING THIS PRODUCT ON HARD FLOORS MAY SCRATCH OR DAMAGE YOUR FLOOR.
- Water will drip from the brushes and underside of the product after use and may puddle. To avoid damage to wood and laminate flooring and to avoid potential slip hazard, after use (a) do not leave the product on wood and laminate surfaces and remove to a hard surface and (b) place unit on absorbent material (such as a towel) to soak up drips.

A temporary adapter (D) may be used to connect this plug to a 2-pole receptacle (E) if a properly grounded outlet is not available (Fig. 2). The temporary adapter should be used only until a properly grounded outlet (B) can be installed by a qualified electrician (Fig. 1). The green colored rigid ear, lug, or the like (F) extending from the adapter must be connected to a permanent ground (G) such as a properly grounded outlet box cover (Fig. 2). Whenever the adapter is used, it must be held in place by a metal screw. NOTE: In Canada, the use of a temporary adapter is not permitted by the Canadian Electrical Code.

IMPORTANT SAFETY INSTRUCTIONS SAVE THESE INSTRUCTIONS

READ ALL SAFETY WARNINGS AND INSTRUCTIONS BEFORE USING THIS PRODUCT.

WARNING: When using an electrical product, basic precautions should always be followed to avoid electric shock, fire, and/or serious injury, including the following:

- Fully assemble product prior to use.
- Do not leave product when plugged in. Unplug from outlet when not in use and before servicing.
- Use indoors only. Do not immerse. Use only on carpet moistened by cleaning process.
- Do not allow to be used as a toy. Not intended for use by children age 12 and under. Close supervision is necessary when used by or near children. To avoid injury or damage, keep children away from product, and do not allow children to place fingers or other objects into any openings.
- Use only as described in this user's manual. Use only Hoover recommended attachments.
- To Reduce the Risk of Fire and Electric Shock due to internal component damage, use only Hoover Cleaning Fluids intended for use with this appliance.
- Do not use product with damaged cord or plug. If product is not working as it should, has been dropped, damaged, left outdoors, or dropped into water, call customer service at 1 (800) 944-9200.
- Do not pull or carry by cord, use cord as a handle, close a door on cord, or pull cord around sharp edges or corners. Do not run appliance over cord. Keep cord away from

heated surfaces.

- Do not unplug by pulling on cord. To unplug charger, grasp the plug, not the cord.
- Do not handle plug or appliance with wet hands.
- Do not put any object into openings. Do not use with any opening blocked; keep free of dust, lint, hair, and anything that may reduce air flow.
- Keep hair, loose clothing, fingers, and all parts of body away from openings and moving parts.
- Turn off all controls before unplugging.
- Use extra care when cleaning on stairs. To avoid personal injury or damage, and to prevent the products from falling, always place product at bottom of stairs or on floor. Do not place product on stairs or furniture.
- Do not use to pick up flammable or combustible liquids, such as gasoline, or fine wood sandings, or use in areas where they may be present.
- Connect to a properly grounded outlet only. See Grounding Instructions.
- Do not pick up anything that is burning or smoking, such as cigarettes, matches, or hot ashes.
- Do not use without filters and tanks in place.
- Do not clean over floor electrical outlets.

GROUNDING INSTRUCTIONS

This appliance must be grounded. If it should malfunction or breakdown, grounding provides a path of least resistance for electric current to reduce the risk of electric shock. This appliance is equipped with a cord having an equipment-grounding conductor (C) and grounding plug (A). The plug must be inserted into an appropriate outlet (B) that is properly installed and grounded in accordance with all local codes and ordinances.

WARNING:

Improper connection of the equipment-grounding conductor can result in the risk of electric shock. Check with a qualified electrician or service person if you are in doubt as to whether the outlet is properly grounded. Do not modify the plug provided with the appliance - if it will not fit the outlet, have a proper outlet installed by a qualified electrician. This appliance is for use on a nominal 120-volt circuit and has a grounding plug that looks like the plug (A) illustrated in Fig. 1.

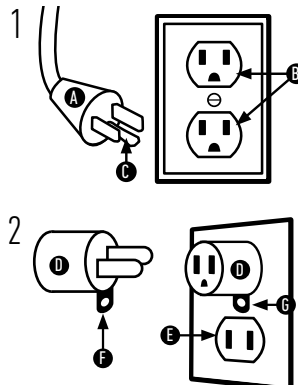

HAVE A QUESTION?
HOOVER® HAS THE ANSWER!



START WITH
HOOVER.COM/HELP

**DO NOT
RETURN TO STORE**

Start with 24/7
resources like these:

FAQs
HOW-TO-VIDEOS
TROUBLESHOOTING
VIDEOS

Or call us and
we'll talk you through it.

CUSTOMER SUPPORT

800-944-9200

Mon-Fri, 9am-6pm EST

GETTING STARTED

ASSEMBLY

Fully assemble product prior to use.

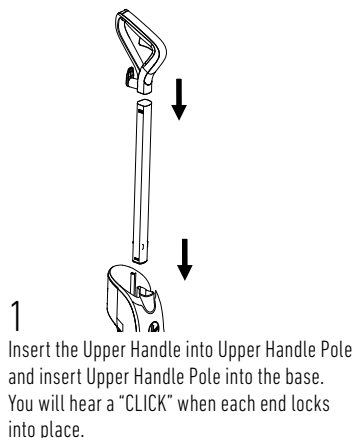

1 Insert the Upper Handle into Upper Handle Pole and insert Upper Handle Pole into the base. You will hear a "CLICK" when each end locks into place.

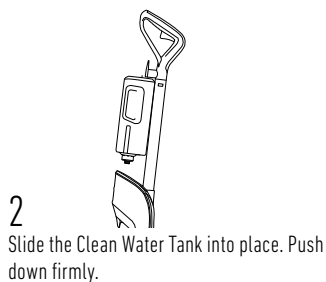

2 Slide the Clean Water Tank into place. Push down firmly.

NOTE: To avoid damage to wood floors underneath area rugs or carpet, place waterproof material (ex: plastic) underneath them before cleaning..

TIP

BEFORE YOU BEGIN CLEANING

- 1 Vacuum carpet and upholstery thoroughly with a Hoover vacuum before use. Don't use the carpet cleaner as a traditional vacuum cleaner.
- 2 Test for colorfastness in a small, hidden area. Gently rub surface with a dampened white cloth. Wait ten minutes and check for color removal or bleed with a white paper towel.

OPERATION

FILL THE CLEAN WATER TANK

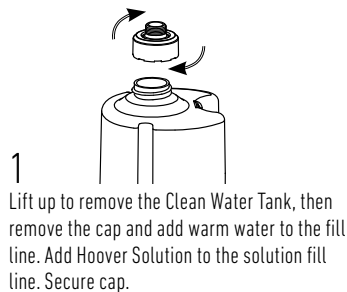

1 Lift up to remove the Clean Water Tank, then remove the cap and add warm water to the fill line. Add Hoover Solution to the solution fill line. Secure cap.

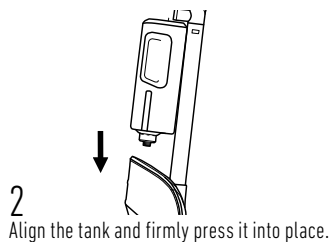

2 Align the tank and firmly press it into place.

NOTE: Cap must be locked in place for proper performance and to prevent leaking.

NOTE: Read the directions on the Hoover® Carpet Cleaning fluid prior to use.

CLEANING FLUID

SEE THE HOOVER'S SOLUTION GUIDE insert or visit Hoover.com/cleaning-solutions.

CAUTION: Not to be used for grooming a pet.

CAUTION: DO NOT USE THIS EXTRACTOR ON HARD FLOORS. USING THIS PRODUCT ON HARD FLOORS MAY SCRATCH OR DAMAGE YOUR FLOOR.

HOW TO CLEAN CARPETS

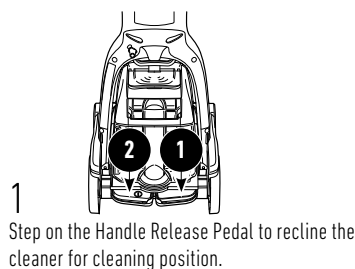

1 Step on the Handle Release Pedal to recline the cleaner for cleaning position.



2 Step on the Power Pedal to turn ON.

IMPORTANT: Empty Dirty Water Tank when you hear an audible change. Ensure the tank is secured before cleaning.

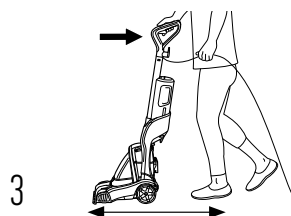

3 Squeeze trigger for a slow forward and backward wet stroke.

- 4 Release trigger for a slow forward and backward dry stroke.
To Rinse: Fill with warm water and omit adding solution to the Clean Water Tank.

WARNING: Risk of personal injury – Brushroll may suddenly restart – unplug before cleaning or servicing.

HOW TO CLEAN THE DIRTY WATER TANK

To Dry System: Run system for ten seconds before shutting off without engaging trigger.

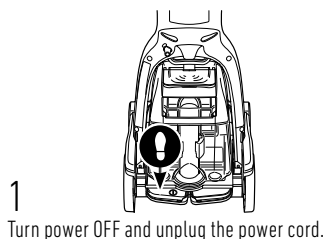

1 Turn power OFF and unplug the power cord.

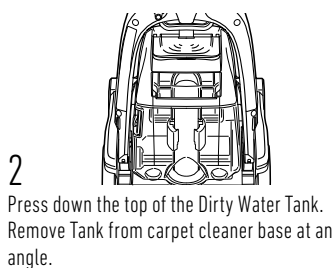

2 Press down the top of the Dirty Water Tank. Remove Tank from carpet cleaner base at an angle.



3 Place on a flat surface and unlatch Dirty Water Tank lid to remove top of tank.



4 Empty tank, rinse, and allow to air dry.

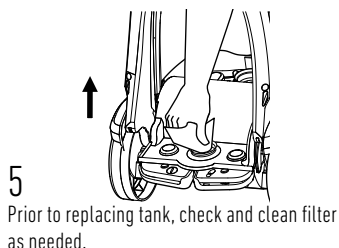

5 Prior to replacing tank, check and clean filter as needed.

MAINTENANCE

This product contains no serviceable parts. If appliance is not working as it should, has been dropped, damaged, left outdoors, or dropped into water, call customer service at 1.800.944.9200 prior to continuing use.

HOW TO REMOVE & CLEAN THE BRUSHROLL AND REMOVE THE BELT

CAUTION: To reduce the risk of injury from moving parts, unplug before servicing.

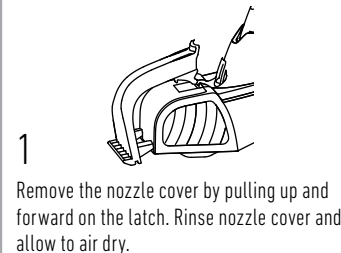

1 Remove the nozzle cover by pulling up and forward on the latch. Rinse nozzle cover and allow to air dry.

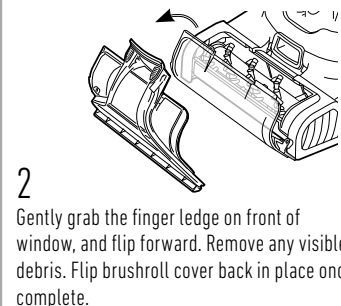

2 Gently grab the finger ledge on front of window, and flip forward. Remove any visible debris. Flip brushroll cover back in place once complete.

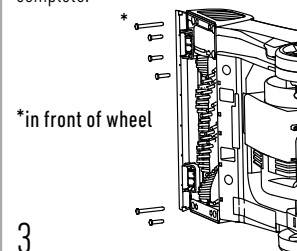

*in front of wheel
3 Lay the product down to access the underside. Use a Philips screwdriver to remove 6 screws. Arrows show location of screws on the underside of your cleaner.

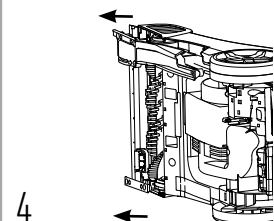

4 Remove underside belt cover then pull brushroll out. Belt will still be attached to cleaner.

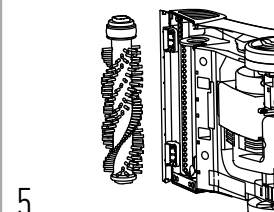

5 Rinse brushroll and allow to air dry.

6 Slide belt off shaft and remove. If replacing belt, install the new belt.

CAUTION: To reduce the risk of injury from moving parts, unplug before servicing.

REPLACING THE BELT

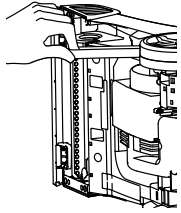
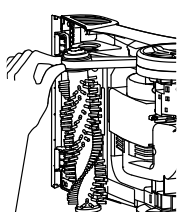
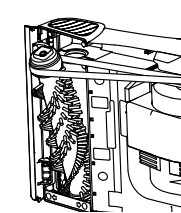
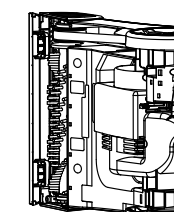
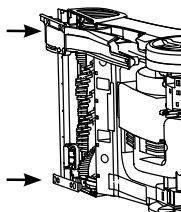
- 1  Place new belt on motor shaft.
- 2  Slip brushroll through belt.
- 3  Position non-belt side end cap of brushroll into pockets.
- 4  Carefully stretch belt to position the other end cap into the pocket.
- 5  Replace belt cover and secure by replacing all 6 screws.

NOTE: Rotate brushrolls manually to make sure belt is not twisted or pinched

LUBRICATION: The motor and brushroll are equipped with bearings which contain sufficient lubrication for their lifetime. The addition of lubricant could cause damage. Do not add lubricant to motor or brushroll.

HOW TO REPLACE BRUSHROLL WINDOW

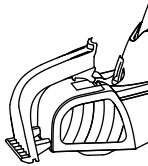
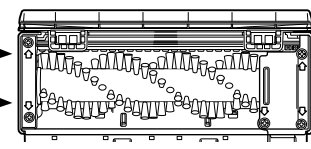
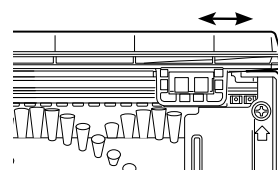
- 1  Remove the nozzle cover by pulling up and forward on the latch.
- 2  Remove screws 1-2 and the brushroll end cap.
- 3  Slide out brushroll window and replace with new window.

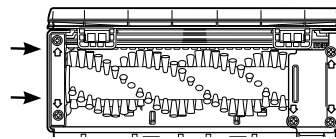

- 4 Replace brushroll end cap and screws. Return nozzle cover back to original location.

THERMAL PROTECTOR*

A thermal protector has been designed into your cleaner to protect it from overheating. When the thermal protector activates the cleaner will stop running.

If this happens proceed as follows:

1. Turn cleaner OFF.
2. Empty dirty water tank.
3. Inspect the nozzle for any obstructions. Clear obstructions if present.
4. When cleaner is de-energized and motor cools for 30 minutes, the thermal protector will deactivate and cleaning may continue.

If the thermal protector continues to activate after following the above steps, your cleaner needs servicing.

*Available on select models.

STORAGE: Wrap the power cord around the cord hooks for convenient storage. Attach the plug end to the cord. Allow brushes and underside of carpet cleaner to air dry thoroughly before storing carpet cleaner on a carpeted or wood surface.

TROUBLESHOOTING

WARNING: Risk of personal injury—Unplug before cleaning or servicing.

REPLACEMENT PARTS AND ACCESSORIES SUCH AS SOLUTIONS AVAILABLE AT HOOVER.COM.

IF APPLIANCE IS NOT WORKING AS IT SHOULD, HAS BEEN DROPPED, DAMAGED, LEFT OUTDOORS, OR DROPPED INTO WATER, CALL CUSTOMER SERVICE AT 1-800-944-9200 PRIOR TO CONTINUING USE.

ALWAYS IDENTIFY YOUR CLEANER BY THE COMPLETE MODEL NUMBER. (THE MODEL NUMBER APPEARS ON THE BACK OF THE CLEANER.)

PROBLEM	POSSIBLE CAUSE	POSSIBLE SOLUTION
Cleaner won't run.	<ol style="list-style-type: none"> 1. Not firmly plugged in. 2. No voltage in wall plug. 3. Blown fuse or tripped breaker. 4. Fuse in cleaner blown. 	<ol style="list-style-type: none"> 1. Plug unit in firmly. 2. Check fuse or breaker in home. 3. Replace fuse or reset breaker in home. 4. Call customer service at 1-800-944-9200.
Low suction.	<ol style="list-style-type: none"> 1. Dirty Water Tank full/automatic shut off engaged. 2. Dirty Water Tank lid not latched correctly. 3. Dirty Water Tank Debris Filter Clogged. 4. Blockage in nozzle. 5. Dirty Water Tank not properly secured. 6. Clogged Filter. 	<ol style="list-style-type: none"> 1. Remove and empty Dirty Water Tank. 2. Tighten. 3. See "How to Clean Dirty Water Tank." 4. See "Maintenance." 5. Replace Dirty Water Tank securely. 6. Clean it.
Clean water won't dispense.	<ol style="list-style-type: none"> 1. Clean Water Tank not firmly in place. 2. Clean Water Tank or solution container empty. 	<ol style="list-style-type: none"> 1. Make sure tank is securely locked in position. 2. Refill container according to cleaning instructions. 3. Ensure trigger is being pulled.
Brushes won't rotate during floor cleaning.	<ol style="list-style-type: none"> 1. Check for jams and/or broken belt. 	<ol style="list-style-type: none"> 1. Turn the cleaner off and unplug from electrical outlet. Remove any obstructive debris or replace the belt.

WARRANTY

LIMITED WARRANTY FOR HOOVER® PRODUCT / 1 (ONE) YEAR LIMITED WARRANTY (DOMESTIC USE)

If this product is not as warranted, contact TTI Floor Care North America Customer Service at 1-800-944-9200. Please have available the proof of purchase and model number for the warranted product.

WHAT THIS WARRANTY COVERS: This limited warranty provided by Royal Appliance Mfg. Co., doing business as TTI Floor Care North America (referred to hereafter as "Warrantor") applies only to products purchased in the U.S. (including its territories and possessions), a U.S. Military Exchange, or Canada. When used and maintained in normal household use and in accordance with the Owner's Guide, this product is warranted against original defects in material and workmanship for 1 (ONE) year from the date of original purchase (the "Warranty Period"). If Warrantor determines that the issue you are experiencing is covered under the terms of this warranty (a "covered warranty claim"), we will, at our sole discretion and free of charge (subject to the cost of shipping), either (i) repair your product; (ii) ship you a replacement product, subject to availability; or (iii) in the event that the applicable parts or replacement are not reasonably available, ship you a similar product of equal or greater value. In the unlikely event that we are unable to repair your product or ship a replacement or similar product, we reserve the right, at our sole discretion, to issue you a refund or store credit (if applicable) of the actual purchase price at the time of the original purchase as reflected on the original sales receipt. Parts and replacements may be new, refurbished, lightly used, or remanufactured, in Warrantor's sole discretion.

WHO THIS LIMITED WARRANTY COVERS: This limited warranty extends only to the original retail purchaser, with original proof of purchase from Warrantor or an authorized dealer of Warrantor products, in the U.S., U.S. Military Exchanges, and Canada.

WHAT THIS WARRANTY DOES NOT COVER:

This warranty does not cover use of the product in a commercial operation (such as maid, janitorial, and equipment rental services, or any other income-generating activity); improper maintenance of the product; the product if it has been subject to misuse, negligence, neglect, vandalism, or the use of voltages other than that on the data plate of this product. This warranty does not cover damage resulting from an act of God, accident, owner's acts or omissions, service of this product by other than Warrantor or a Warrantor authorized service provider (if applicable), or other acts beyond the control of Warrantor. This warranty also does not cover use outside the country in which the product was initially purchased, or resale of the product by the original owner. Pick-up, delivery, transportation, and house calls are not covered by this warranty. In addition, this warranty does not cover any product that has

been altered or modified, or repairs made necessary by normal wear or the use of other products, parts, or accessories which are either incompatible with this product or adversely affect this product's operation, performance, or durability. Normal wear items are not covered under this warranty.

Depending on the product, normal wear items may include, but are not limited to, belts, filters, brushrolls, blower fans, blower and vacuum tubes, and vacuum bags and straps.

OTHER IMPORTANT TERMS: This warranty is not transferable and may not be assigned; any assignment made in contravention of this prohibition is void. This warranty shall be governed and construed under the laws of the state of North Carolina. The Warranty Period will not be extended by any replacement of batteries, parts, or products or by virtue of any repair performed under this warranty.

THIS LIMITED WARRANTY IS THE EXCLUSIVE WARRANTY AND REMEDY, AND ALL EXPRESS AND IMPLIED WARRANTIES OTHER THAN THE LIMITED WARRANTY SET FORTH ABOVE, INCLUDING IMPLIED WARRANTIES OF MERCHANTABILITY AND FITNESS FOR A PARTICULAR PURPOSE, ARE EXPRESSLY DISCLAIMED. IN NO EVENT WILL WARRANTOR BE LIABLE FOR ANY SPECIAL, INDIRECT, INCIDENTAL OR CONSEQUENTIAL DAMAGES OF ANY KIND OR NATURE TO OWNER OR ANY PARTY CLAIMING THROUGH OWNER, WHETHER BASED IN CONTRACT, NEGLIGENCE, TORT, OR STRICT PRODUCTS LIABILITY OR ARISING FROM ANY CAUSE WHATSOEVER, EVEN IF THIS WARRANTY FAILS OF ITS ESSENTIAL PURPOSE. TO THE EXTENT PERMITTED BY APPLICABLE LAW, NO WARRANTIES THAT ARISE BY OPERATION OF LAW, IF APPLICABLE, SHALL EXCEED THE DURATION OF THE LIMITED WARRANTY PROVIDED HEREIN. Warrantor's liability for damages to you for any costs whatsoever arising out of this statement of limited warranty shall be limited to the amount paid for this product at the time of original purchase.

Some states do not allow the exclusion or limitation of incidental or consequential damages, disclaimers of implied warranties, or limitations on the duration of implied warranties, so the above exclusions, disclaimers, and/or limitations may not apply to you. This warranty gives you specific legal rights, and you may also have other rights, which vary from state to state.

GENUINE PARTS AND ACCESSORIES: We recommend using only with genuine HOOVER® solutions (for carpet and spot cleaners), parts, and accessories. Damage caused by use with other than genuine HOOVER® solutions, parts, and accessories is not covered by and may void your warranty.



POWERDASH™ SHAMPOUINEUSE

GUIDE D'UTILISATION

IMPORTANT : VEUILLEZ LIRE ATTENTIVEMENT TOUTES LES INSTRUCTIONS AVANT D'ASSEMBLER ET D'UTILISER CET APPAREIL.

Ce produit est destiné à un usage domestique seulement. La garantie est nulle si l'appareil est utilisé à des fins commerciales.

Versión en español: Puede encontrar la versión en español de este manual en Hoover.com en esta página de productos.



CONSIGNES DE SÉCURITÉ IMPORTANTES CONSERVEZ CES INSTRUCTIONS

LISEZ TOUTES LES MISES EN GARDE ET LES DIRECTIVES AVANT D'UTILISER CE PRODUIT.

AVERTISSEMENT : Lorsque vous utilisez un produit électrique, veuillez toujours suivre les consignes de sécurité élémentaires pour éviter une décharge électrique, un incendie et (ou) des blessures graves, y compris les suivantes :

- Assemblez complètement le produit avant de l'utiliser.
- Ne pas laisser l'appareil sans surveillance lorsqu'il est branché. Le débrancher quand il n'est pas utilisé et avant de le nettoyer ou d'en faire l'entretien.
- Utilisez l'appareil à l'intérieur seulement. N'immergez pas l'appareil. Utilisez seulement sur les surfaces humidifiées par le processus de nettoyage.
- Pour réduire les risques d'incendie et de décharge électrique causés par des composants internes endommagés, utilisez uniquement les produits nettoyants HOOVER^{MD} conçus pour cet appareil.
- Ne permettez pas aux enfants de jouer avec l'appareil. Cet appareil ne doit pas être utilisé par des enfants de moins de 12 ans. Exercez une surveillance étroite lorsque l'appareil est utilisé par un enfant ou près de lui. Gardez l'appareil hors de la portée des enfants et ne laissez pas ces derniers introduire leurs doigts ou d'autres objets dans aucune ouverture afin d'éviter les blessures ou les bris.
- Utilisez l'appareil uniquement aux fins décrites dans le présent guide d'utilisation. Utilisez uniquement les accessoires recommandés par HOOVER^{MD}.
- N'utilisez pas le produit si le cordon d'alimentation ou la fiche est endommagé. Si le

produit ne fonctionne pas comme il le devrait, est tombé, est endommagé, a été laissé à l'extérieur ou a pris l'eau, communiquez avec le service à la clientèle au 1 800.944.9200 avant de continuer à l'utiliser.

- Ne pas tirer l'appareil par le cordon, ne pas se servir du cordon comme poignée, ne pas fermer de portes sur le cordon et ne pas contourner des coins ou des rebords tranchants avec le cordon. Ne pas placer l'appareil sur le cordon. Éviter de faire rouler l'appareil sur le cordon. Tenir le cordon éloigné de toute surface chauffée.
- Ne pas tirer sur le cordon pour débrancher l'appareil. Pour le débrancher, tirer sur la fiche plutôt que sur le cordon.
- Ne pas manipuler la prise ou l'appareil avec les mains mouillées.
- Ne pas introduire d'objets dans les ouvertures. Ne pas utiliser l'appareil si les ouvertures sont obstruées : retirer la poussière, les peluches, les cheveux et tout ce qui est susceptible de réduire le débit d'air.
- Garder les cheveux, les vêtements amples, les doigts ou toute autre partie du corps à bonne distance des ouvertures et des pièces mobiles.
- Mettre toutes les commandes en position d'arrêt avant de débrancher l'appareil.
- Faire preuve d'une grande prudence lors du nettoyage d'escaliers. Pour éviter toute blessure et dommage et pour prévenir toute chute de l'appareil, toujours le placer au bas de l'escalier ou au sol. Ne pas placer l'appareil sur les marches de l'escalier ou sur un meuble : cela pourrait causer des blessures ou des dommages.
- Ne pas aspirer des liquides inflammables ou combustibles comme de l'essence ou de la

sciure de bois, ni utiliser l'appareil à proximité de ces matériaux.

- Ne brancher qu'à une prise électrique correctement mise à la terre. Consulter la section « Instructions de mise à la terre ».
- Ne pas utiliser l'appareil pour ramasser des matières qui dégagent de la fumée ou qui brûlent, comme des cigarettes, des allumettes ou des cendres encore chaudes.
- Ne pas utiliser l'appareil si les filtres et les réservoirs ne sont pas en place.
- Ne pas passer l'appareil sur des prises électriques au sol.

MISE EN GARDE : POUR RÉDUIRE LES RISQUES DE DOMMAGE :

- Ranger l'appareil adéquatement à l'intérieur, dans un endroit sec. Ne pas l'exposer à des températures de gel.
- Pour réduire le temps de séchage, s'assurer de bien aérer l'espace nettoyé lorsque cet appareil est utilisé avec des détergents ou d'autres produits nettoyants.
- Pour éviter d'aplatir les fibres de la moquette ou de la salir de nouveau, éviter tout contact avec celle-ci jusqu'à ce qu'elle soit sèche. Garder les enfants et les animaux de compagnie éloignés de la moquette jusqu'à ce qu'elle soit complètement sèche.
- Ne pas ranger l'appareil avec le produit nettoyant encore présent dans le réservoir.
- Lorsque les brosses sont utilisées, ne laissez pas l'appareil trop longtemps au même endroit, car vous risqueriez d'endommager le plancher.
- NE PAS UTILISER CET APPAREIL SUR DES PLANCHERS À SURFACE DURE. L'UTILISATION DE CET APPAREIL SUR CE TYPE DE SURFACE RISQUE DE RAYER OU D'ENDOMMAGER LES PLANCHERS.
- Après l'utilisation, de l'eau s'écoulera des brosses et du dessous de l'appareil et est susceptible de s'accumuler. Pour éviter d'endommager les planchers en bois et stratifiés et empêcher qu'ils deviennent glissants, après l'utilisation, (a) ne pas laisser l'appareil sur les surfaces en bois ou stratifiées, mais le déplacer sur une surface dure et (b) le placer sur un matériau absorbant (une serviette, par exemple) permettant d'éponger les déversements.

INSTRUCTIONS DE MISE À LA TERRE :

Cet appareil doit être mis à la terre. S'il devait mal fonctionner ou être endommagé, la mise à la terre fournira au courant électrique une résistance moindre afin de réduire le risque de décharge électrique. Cet appareil est muni d'un cordon électrique comportant un conducteur de protection (C) et une fiche de mise à la terre (A). La fiche doit être insérée dans une prise appropriée (B) qui est bien installée et mise à la terre conformément à tous les codes et règlements locaux.

AVERTISSEMENT : Le branchement inapproprié du conducteur de protection peut entraîner des risques de décharge électrique. Consultez un électricien ou un technicien qualifié si vous n'êtes pas certain que la prise est bien mise à la terre. Ne modifiez pas la fiche fournie avec l'appareil. Si elle ne s'insère pas dans la prise, communiquez avec un électricien qualifié pour faire installer une prise appropriée. Cet

appareil a été conçu pour être utilisé sur un circuit d'une tension nominale de 120 V. Il est équipé d'une fiche de mise à la terre semblable à la fiche (A) illustrée à la figure 1.

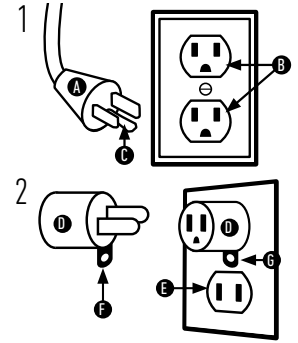

Un adaptateur temporaire (D) peut être utilisé pour brancher cette fiche à une prise à deux alvéoles (E), si une prise correctement mise à la terre n'est pas disponible figure 2. L'adaptateur temporaire doit uniquement être utilisé en attendant qu'une prise correctement mise à la terre (B) soit installée par un électricien qualifié figure 1. La patte, le taquet ou toute autre partie saillante rigide (F) de l'adaptateur doit être correctement connecté à une mise à la terre permanente (G) tel un couvercle de boîte à prises correctement mis à la terre figure 2. Lorsque l'adaptateur est utilisé, il doit être maintenu en place à l'aide d'une vis à métaux. REMARQUE : Au Canada, l'utilisation d'un adaptateur temporaire n'est pas autorisée par le Code canadien de l'électricité.

VOUS AVEZ UNE QUESTION? HOOVER^{MD} A LA RÉPONSE!



COMMENCEZ PAR LE SOUTIEN
HOOVER.COM/HELP

**NE RETOURNEZ PAS LE
PRODUIT EN MAGASIN**

Consultez d'abord les
ressources accessibles en
tout temps, notamment:

FAQs
VIDÉOS DE PRÉSENTATION
VIDÉOS DE DÉPANNAGE

**Ou communiquez avec nous
et nous vous aiderons.**

SERVICE CLIENTÈLE

800-944-9200

du lundi au vendredi, de 9 h à 18 h (HNE)

POUR COMMENCER

ASSEMBLAGE

Assemblez complètement le produit avant de l'utiliser.

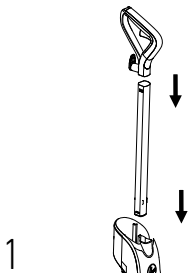

1 Insérez la poignée supérieure dans la tige supérieure de la poignée et insérez la tige supérieure dans la base. Vous entendrez un « CLIC » lorsque chaque extrémité se verrouille en place.

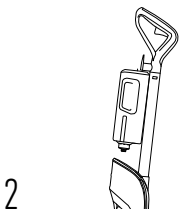

2 Alignez le réservoir et appuyez FERMEMENT sur le bouton-poussoir en place.

REMARQUE : Pour éviter d'endommager les planchers de bois sous les tapis, placez un matériau imperméable (p. ex. : plastique) entre les tapis et le plancher avant de nettoyer.

TIP

AVANT DE COMMENCER LE NETTOYAGE

- 1 Tout d'abord, utilisez un aspirateur Hoover pour bien nettoyer vos tapis et revêtements en tissu. N'utilisez pas le nettoyeur à tapis en guise d'aspirateur classique.
- 2 Testez d'abord la stabilité des couleurs dans un petit endroit caché. Frottez doucement la surface à l'aide d'un chiffon blanc humide.

FONCTIONNEMENT

REMPLISSEZ LE RÉSERVOIR D'EAU PROPRE

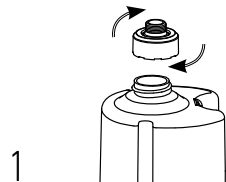

1 Soulevez pour retirer le réservoir d'eau propre, puis retirez le bouchon et ajoutez de l'eau chaude jusqu'à la ligne de remplissage. Ajoutez la solution Hoover jusqu'à la ligne de remplissage de solution. Remettez le capuchon en place.

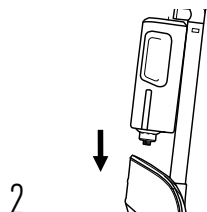

2 Alignez le réservoir et appuyez FERMEMENT sur le bouton-poussoir en place.

REMARQUE : Le capuchon doit être verrouillé en place pour obtenir un rendement adéquat et pour prévenir les fuites.

REMARQUE : Lisez les directives « Avant de commencer le nettoyage » avant de l'utiliser.

PRODUITS NETTOYANTS : CONSULTEZ L'ENCART DU GUIDE DES SOLUTIONS HOOVER ou rendez-vous sur le site Web Hoover. com/cleaning-solutions.

MISE EN GARDE : N'utilisez pas l'aspirateur pour toiletter un animal.

MISE EN GARDE : Ne pas utiliser cet appareil sur des planchers à surface dure. L'utilisation de cet appareil sur ce type de surface risque de rayer ou d'endommager les planchers.

NETTOYAGE DES TAPIS

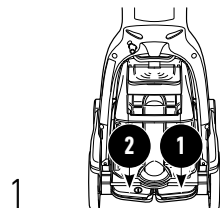

1 Appuyez sur la pédale de dégagement de la poignée avec le pied pour incliner l'appareil en position de nettoyage.

2 Appuyez sur la pédale d'alimentation pour allumer l'appareil.

IMPORTANT : Videz le réservoir d'eau sale lorsque vous entendez un changement audible. Assurez-vous que le réservoir est bien fixé avant le nettoyage.



3 Appuyez sur la gâchette pour un passage humide lent vers l'avant et vers l'arrière.

4 Relâchez la gâchette pour un passage humide sec vers l'avant et vers l'arrière. Pour rincer : Remplissez d'eau tiède et n'ajoutez pas de solution au réservoir d'eau propre.

AVERTISSEMENT : Risque de blessure – Le rouleau-brosse peut redémarrer de façon soudaine; débranchez l'appareil avant le nettoyage ou l'entretien.

NETTOYAGE DU RÉSERVOIR D'EAU SALE

Pour assécher le système : Faites fonctionner le système pendant dix secondes avant de l'éteindre sans enclencher la gâchette.

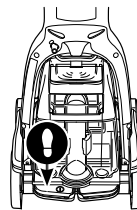

1 Mettez l'appareil hors tension et débranchez le cordon d'alimentation.

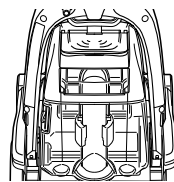

2 Appuyez sur le haut du réservoir d'eau sale. Retirez le réservoir de la base du nettoyeur de tapis en l'inclinant.

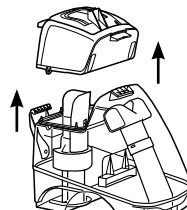

3 Déposez-le sur une surface plane et dégagez le loquet du couvercle du réservoir d'eau sale pour retirer le haut du réservoir.

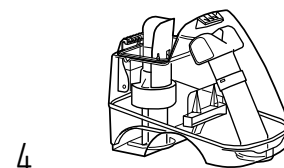

4 Videz le réservoir, rincez-le et laissez-le sécher à l'air libre.

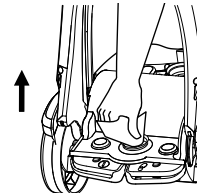

5 Avant de replacer le réservoir, vérifiez le filtre et nettoyez-le si nécessaire.

ENTRETIEN

Ce produit ne contient pas de pièces réparables. Si l'appareil ne fonctionne pas comme il le devrait, est tombé, est endommagé, a été laissé à l'extérieur ou a pris l'eau, apportez-le à un centre de réparation ou communiquez avec le service à la clientèle au 1-800-944-9200 avant de continuer à l'utiliser.

POUR RETIRER ET NETTOYER LE ROULEAU-BROSSE, ET POUR RETIRER LA COURROÏE :

MISE EN GARDE : Débranchez l'appareil avant d'en effectuer l'entretien afin de réduire le risque de blessures présenté par les pièces en mouvement.

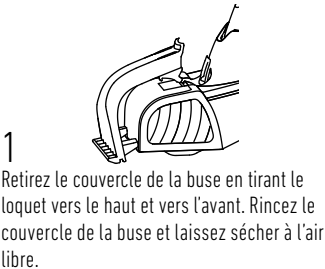

1 Retirez le couvercle de la buse en tirant le loquet vers le haut et vers l'avant. Rincez le couvercle de la buse et laissez sécher à l'air libre.

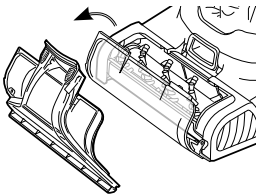

2 Saisissez doucement le loquet sur le devant de la fenêtre et faites-le pivoter vers l'avant. Retirez tous les débris visibles. Cela fait, remettez le couvercle du rouleau-brosse en place.

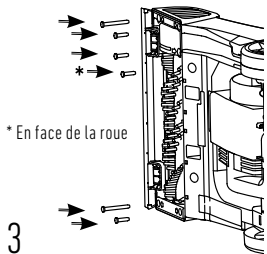

* En face de la roue

3 Retournez l'appareil sur le côté pour exposer le dessous. Pour enlever les couvercles de courroie, utilisez un tournevis Philips pour retirer les 6 vis. Les flèches indiquent l'emplacement des vis.

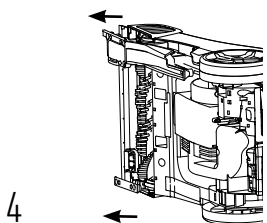

4 Retirez le couvercle inférieur de la courroie, puis tirez sur le rouleau-brosse pour l'enlever. La courroie sera toujours fixée à l'appareil.

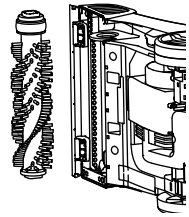

5 Rincez le rouleau-brosse et laissez-le sécher à l'air.

6 Faites glisser la courroie hors de son arbre pour la retirer. Si vous devez remplacer la courroie, installez-en une nouvelle.

MISE EN GARDE : Débranchez l'appareil avant d'en effectuer l'entretien afin de réduire le risque de blessures présenté par les pièces en mouvement.

LE REMPLACEMENT DE LA COURROÏE

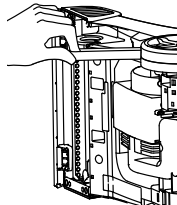

1 Placez une nouvelle courroie sur l'arbre du moteur.

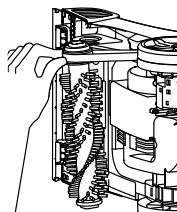

2 Faites glisser le rouleau de brosse dans la courroie.

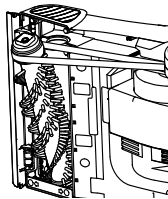

3 Positionnez l'embout côté sans courroie du rouleau-brosse dans la pochette.

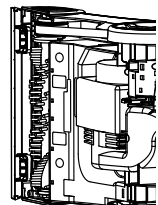

4 Tendez soigneusement la courroie pour positionner l'autre capuchon d'extrémité dans la cavité.

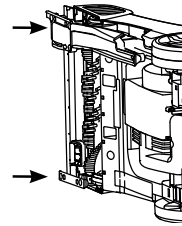

5 Remplacez les couvercles de courroie et fixez les 6 vis.

REMARQUE : Faites tourner les rouleaux-brosses manuellement pour veiller à ce que la courroie ne soit pas tordue ou coincée.

COMMENT REMPLACER LA FENÊTRE DU ROULEAU-BROSSE

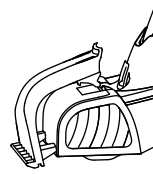

1 Retirez le couvercle de la buse en tirant le loquet vers le haut et vers l'avant.

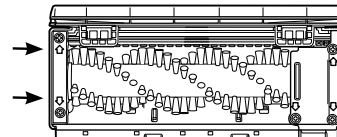

2 Retirez les vis 1-2 et l'embout du rouleau de brosse.

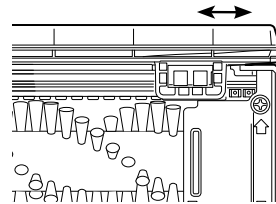

3 Faites glisser la fenêtre du rouleau-brosse vers l'extérieur, puis remplacez-la par une nouvelle fenêtre.

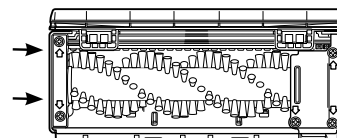

4 Remplacez l'embout et les vis du rouleau-brosse. Remettez le couvercle de la buse à son emplacement d'origine.

LUBRIFICATION : Le moteur et le rouleau-brosse sont dotés de roulements contenant une quantité suffisante de lubrifiant pour leur durée de vie. L'ajout de lubrifiant pourrait causer des dommages. N'ajoutez pas de lubrifiant au moteur ni au rouleau-brosse.

RANGEMENT : Enroulez le cordon autour des crochets destinés à cet effet avant de ranger l'appareil. Fixez la fiche au cordon. Laissez les brosses et le dessous du nettoyeur de tapis sécher complètement à l'air libre avant de ranger le nettoyeur de tapis sur une surface tapissée ou en bois.

PROTECTION THERMIQUE *

Votre appareil est équipé d'un rupteur thermique interne afin de le protéger contre la surchauffe. L'appareil cessera de fonctionner si ce rupteur thermique s'active. Voici ce qu'il faut faire lorsque ceci survient :

1. Éteignez l'appareil.
2. Videz le réservoir d'eau sale.
3. Vérifiez si la buse est obstruée. Dégagez toutes les obstructions visibles.
4. Lorsque l'appareil est hors tension et que le moteur a refroidi pendant 30 minutes, le rupteur thermique se désactivera et vous pourrez poursuivre le nettoyage.

Votre appareil devra être réparé si le rupteur thermique se réinitialise constamment après avoir respecté les étapes ci-dessus.

* Offert sur certains modèles.

DÉPANNAGE

AVERTISSEMENT : Risque de blessure – débranchez l'appareil avant le nettoyage ou l'entretien.

PIÈCES DE RECHANGE ET ACCESSOIRES, NOTAMMENT DES SOLUTIONS, DISPONIBLES SUR LE SITE HOOVER.COM.

SI L'APPAREIL NE FONCTIONNE PAS COMME IL LE DEVRAIT, EST TOMBÉ, EST ENDOMMAGÉ, A ÉTÉ LAISSÉ À L'EXTÉRIEUR OU A PRIS L'EAU, APPORTEZ-LE À UN CENTRE DE RÉPARATION OU COMMUNIQUEZ AVEC LE SERVICE À LA CLIENTÈLE AU 1-800-944-9200 AVANT DE CONTINUER À L'UTILISER.

IDENTIFIEZ TOUJOURS VOTRE NETTOYEUR PAR LE NUMÉRO DE MODÈLE COMPLET. (LE NUMÉRO DE MODÈLE FIGURE AU BAS DE L'APPAREIL.)

PROBLÈME	CAUSE POSSIBLE	SOLUTION
L'appareil ne fonctionne pas.	<ol style="list-style-type: none">1. La prise est mal branchée.2. Pas de tension à la prise murale.3. Fusible grillé ou disjoncteur déclenché.4. Le fusible du nettoyeur est grillé.	<ol style="list-style-type: none">1. Insérez entièrement la fiche dans la prise de courant.2. Vérifiez les fusibles ou les disjoncteurs du domicile.3. Remplacez le fusible ou enclenchez le disjoncteur du domicile.4. Communiquez avec le service à la clientèle au 1 800 944-9200.
La succion est faible.	<ol style="list-style-type: none">1. Réservoir d'eau sale plein/arrêt automatique déclenché.2. Le couvercle du réservoir d'eau sale n'est pas correctement verrouillé.3. Le filtre à débris du réservoir d'eau sale est bouché.4. Obstruction dans la buse.5. Réservoir de Réservoir d'eau sale mal fixé.6. Filtre obstrué.	<ol style="list-style-type: none">1. Enlevez le réservoir d'eau sale et videz-le. Reportez-vous au chapitre « Réservoir d'eau sale »2. Serrez3. Reportez-vous au chapitre « Réservoir d'eau sale »4. Reportez-vous au chapitre « Entretien »5. Remplacer le réservoir d'eau sale en toute sécurité.6. Nettoyez-le.
L'appareil ne distribue pas d'eau.	<ol style="list-style-type: none">1. Le réservoir d'eau propre n'est pas bien mis en place.2. Le réservoir d'eau propre et le contenant de solution sont vides.	<ol style="list-style-type: none">1. Assurez-vous que le réservoir est bien verrouillé en place.2. Remplissez le contenant conformément aux instructions de nettoyage.3. Assurez-vous que la détente est appuyée.
Les brosses ne tournent pas pendant le nettoyage du plancher.	<ol style="list-style-type: none">1. Vérifiez qu'il n'y a pas de blocage et/ou que la courroie n'est pas brisée.	<ol style="list-style-type: none">1. Éteignez l'appareil et débranchez-le de la prise de courant. Enlever tout débris obstructif ou remplacer la courroie.

GARANTIE

GARANTIE LIMITÉE POUR LES PRODUITS HOOVER^{MD} / GARANTIE LIMITÉE DE 1 (UN) AN (UTILISATION DOMESTIQUE)

Si le présent produit ne fonctionne pas comme il a été annoncé, communiquez avec le service à la clientèle de TTI Floor Care North America en composant le 1 800 944.9200. Assurez-vous d'avoir en main la preuve d'achat et le numéro de modèle du produit couvert par la garantie.

ÉLÉMENTS COUVERTS PAR LA PRÉSENTE

GARANTIE : Cette garantie limitée fournie par Royal Appliance Mfg. Co., exerçant ses activités sous TTI Floor Care North America (appelée « garant » ci-après) s'applique uniquement aux produits achetés aux États-Unis (y compris ses territoires et possessions), au Canada et par l'intermédiaire du programme d'échanges militaires américain. Ce produit est garanti pour des conditions normales d'utilisation et d'entretien domestiques, comme le stipule le Guide d'utilisation, contre les défauts de matériaux et de fabrication pour une période complète de UN an à compter de la date d'achat (ci-après la « période de garantie »). Si le garant détermine que le problème que vous rencontrez est couvert en vertu des modalités de cette garantie (une « réclamation couverte par la garantie »), nous prendrons l'une des mesures suivantes à notre entière discrétion et sans frais (sous réserve du coût d'expédition) : i) nous réparerons votre produit, ii) nous vous expédierons un produit de rechange, selon la disponibilité des produits, ou iii) nous vous enverrons un produit similaire de valeur égale

ou supérieure dans le cas où les pièces ou le produit de rechange applicables ne sont pas raisonnablement disponibles. Dans le cas peu probable où nous serions incapables de réparer votre produit ou d'expédier un produit de rechange ou un produit similaire, nous nous réservons le droit, à notre entière discrétion, de vous offrir un remboursement ou un crédit en magasin (le cas échéant) équivalant au prix d'achat réel en date de l'achat initial, comme indiqué sur le reçu de vente original. Les pièces de rechange peuvent être nouvelles, remises à neuf, légèrement utilisées ou réusinées, à l'entière discrétion du garant.

PERSONNES COUVERTES PAR LA PRÉSENTE

GARANTIE : La présente garantie limitée s'applique uniquement à l'acheteur original, avec une preuve d'achat provenant du garant ou d'un détaillant autorisé des produits du garant aux États-Unis, au Canada et par l'intermédiaire du programme d'échanges militaires américain.

ÉLÉMENTS NON COUVERTS PAR LA PRÉSENTE

GARANTIE : La présente garantie ne couvre pas toute utilisation commerciale du produit (p. ex., utilisation dans le cadre de services ménagers, de conciergerie ou de location de matériel ou de toute autre activité générant un revenu), l'entretien inadéquat du produit, l'utilisation inadéquate du produit, la négligence, les actes de vandalisme ou l'utilisation d'une tension électrique autre que celle indiquée sur la plaque signalétique de ce produit. La présente garantie ne couvre pas les dommages résultant d'un cas de force majeure, d'un accident, d'actes ou d'omission de la part du propriétaire, de l'entretien de ce produit autre que par le garant ou un fournisseur de service autorisé par le garant (le cas échéant) ou en raison d'autres actes qui sont hors du contrôle du garant.

La présente garantie ne couvre pas non plus l'utilisation à l'extérieur du pays d'achat initial du produit ni sa revente par le propriétaire original. La présente garantie ne couvre pas le ramassage, la livraison, le transport et la réparation à domicile. De plus, elle ne couvre pas les produits qui ont été modifiés ou les réparations nécessaires en raison de l'usure normale ou de l'utilisation d'autres produits, pièces ou accessoires qui sont incompatibles avec ce produit ou qui nuisent à son fonctionnement, à son rendement ou à sa durabilité. Les articles ayant une usure normale ne sont pas couverts par cette garantie. Selon le produit, les articles ayant une usure normale peuvent comprendre, sans s'y limiter, les courroies, les filtres, les rouleaux-brosses, les ventilateurs soufflants, le souffleur et les tuyaux d'aspirateur, les sacs d'aspirateurs et les attaches.

AUTRES CONDITIONS IMPORTANTES : La présente garantie n'est pas transférable et ne peut être cédée; toute cession effectuée en violation de cette interdiction est annulée. La présente garantie sera régie et interprétée selon les lois de l'État de la Caroline du Nord. La période de garantie ne peut pas être prolongée par une réparation ou un remplacement des piles, des pièces ou des produits exécuté en vertu de la présente garantie. LA PRÉSENTE GARANTIE LIMITÉE EST L'UNIQUE GARANTIE ET RECOURS ET TOUTE GARANTIE EXPLICITE OU IMPLICITE AUTRE QUE LA GARANTIE LIMITÉE PRÉSENTÉE CI-DESSUS, Y COMPRIS LES GARANTIES IMPLICITES DE QUALITÉ MARCHANDE ET DE CONVENANCE À UNE FIN PARTICULIÈRE, EST EXPRESSÉMENT DÉCLINÉE. LE GARANT NE POURRA EN AUCUN CAS ÊTRE TENU RESPONSABLE DE TOUT DOMMAGE INTÉRÊT

SPÉCIAL OU DOMMAGE INDIRECT, ACCESSOIRE OU CONSÉCUTIF DE QUELQUE NATURE QUE CE SOIT SUBI PAR LE PROPRIÉTAIRE DU PRODUIT OU PAR TOUTE PARTIE RÉCLAMANT PAR L'INTERMÉDIAIRE DU PROPRIÉTAIRE, QU'ILS RELÈVENT DE LA RESPONSABILITÉ CONTRACTUELLE, DE LA NÉGLIGENCE, DE LA RESPONSABILITÉ CIVILE DÉLICTUELLE OU DE LA RESPONSABILITÉ STRICTE DU FAIT DES PRODUITS, OU QU'ILS DÉCOULENT DE QUELQUE CAUSE QUE CE SOIT, MÊME SI LA PRÉSENTE GARANTIE N'ATTEINT PAS SON OBJET ESSENTIEL. DANS LES LIMITES PERMISES PAR LA LOI APPLICABLE, AUCUNE GARANTIE RÉSULTANT D'UNE THÉORIE JURIDIQUE, LE CAS ÉCHÉANT, NE PEUT DÉPASSER LA DURÉE DE LA GARANTIE LIMITÉE AUX PRÉSENTES. LA RESPONSABILITÉ DU GARANT À VOTRE ENDROIT POUR TOUTS LES COÛTS, QUELS QU'ILS SOIENT, DÉCOULANT DE CETTE DÉCLARATION DE GARANTIE LIMITÉE SE LIMITE AU MONTANT PAYÉ POUR CE PRODUIT AU MOMENT DE L'ACHAT INITIAL.

Certains États n'autorisent pas l'exclusion ni la restriction des dommages indirects ou accessoires, l'exclusion de garanties implicites ou les limites de durée d'une garantie implicite; par conséquent, les restrictions ou exclusions précédentes peuvent ne pas s'appliquer. La présente garantie vous donne des droits précis. Vous pouvez également avoir d'autres droits, lesquels varient d'une province à l'autre.

PIÈCES ET ACCESSOIRES D'ORIGINE : Nous vous recommandons d'utiliser uniquement des solutions (pour les shampooineuses), des pièces et des accessoires d'origine HOOVER^{MD}. Les dommages causés par l'utilisation d'autres solutions, pièces et accessoires que celles d'origine HOOVER^{MD} ne sont pas couverts par votre garantie et peuvent l'annuler.