

Operator's manual
Manuel d'utilisation
Manual de instrucciones

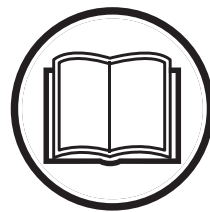

125B 125B_X-SERIES 125BV_X-SERIES

Please read these instructions and make sure you understand them before using the machine.

Lire attentivement et bien assimiler le manuel d'utilisation avant d'utiliser la machine.

Lea detenidamente el manual de instrucciones y asegúrese de entender su contenido antes de utilizar la máquina.

EN 2-20

FR 21-40

ES 41-60

CONTENTS

Contents	
Introduction	2
Key to symbols	3
Safety instructions	4
Description	6
Fuel handling	11
Start and stop	12
Using the blower	13
Maintenance	16
Technical data	19

Note the following before starting:

Husqvarna AB has a policy of continuous product development and therefore reserves the right to modify the design and appearance of products without prior notice. Long-term exposure to noise can result in permanent hearing impairment. Always use approved hearing protection.

This operator's manual describes in detail how to use and service the blower and how to carry out regular maintenance. It also describes which measures should be taken to achieve maximum safety while operating the blower, how the safety devices work and how they should be serviced.

Note! The section of the manual that deals with safety, must be read and understood by all persons who come in contact with the blower.

This operator's manual has been written for those who need guidance when it comes to fault tracing, thorough servicing and carrying out corrective maintenance of the blower.

















There are warning symbols on the blower. Should any of the warning symbols on the blower become disfigured or worn, new ones should be ordered and fitted to the blower as soon as possible. Note that some of the warning symbols may be molded in certain components of the blower.

The blower is used for blowing away leaves and other debris on the ground. When operating the blower, the operator must stand with both feet firmly on the ground.



WARNING: Under no circumstances may the design of the machine be modified without the permission of the manufacturer. Always use genuine accessories. Non-authorized modifications and/or accessories can result in serious personal injury or the death of the operator or others. Your warranty may not cover damage or liability caused by the use of non-authorized accessories or replacement parts.

KEY TO SYMBOLS

Symbol	Description	Location		Symbol	Description	Location	
		Blower	Operator's manual			Blower	Operator's manual
	Checks and/or maintenance shall be carried out after having switched off the engine and disconnected the spark plug.		X		The blower operator must make sure that no bystanders or animals come nearer than 15 meters. Whenever several operators are working in the same work area, they should maintain a safe distance of at least 15 meters from one another.		
	Cleaning at regular intervals is required.		X		Choke		X
	Approved protective goggles or visor must be worn.		X		Refueling		X
	Approved protective goggles or visor, ear protection, and face mask in dusty environments must be worn.	X	X		Stop switch		X
	WARNING! The blower can be dangerous! Careless or improper use can cause serious, even fatal injury.	X	X		Instructions on how to open the inlet cover.		X
	Read the operator's manual carefully and make sure that you understand the contents before using the blower.	X	X		This product is in accordance with applicable EC directives.		X
	WARNING! Make sure that the inlet cover is locked in the closed position or that the vacuum tube is mounted on the blower. Never touch the impeller unless the unit is off, the impeller has stopped moving and the spark plug is disconnected.	X	X		Noise pressure level measured at 7,5 metres distance.		X
	Always wear approved, protective gloves.	X	X		Noise emission to the environment according to the European Community's Directive. The machine's emission is specified in the Technical data section and on the label.		X
	WARNING! The blower may throw objects at high velocity that can ricochet and hit the operator. This may cause serious eye damage.	X	X	Other symbols/decals on the machine refer to special certification requirements for certain markets.			

SAFETY INSTRUCTIONS

WARNING: This machine produces an electromagnetic field during operation. Under some circumstances, this field may interfere with active or passive medical implants. To reduce the risk of serious or fatal injury, we recommend persons with medical implants to consult their physician and the medical implant manufacturer before operating this machine.

Personal safety equipment

Persons who use the blower shall wear the following safety equipment:

1. Approved ear protection.
2. Approved eye protection.
3. Approved protective gloves.
4. Boots or work shoes with a non-slip sole.
5. Face mask when operating the blower in dusty environments.

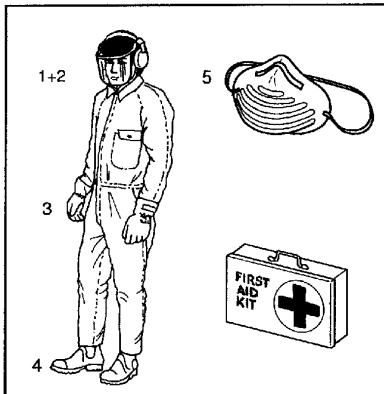

Personal safety

The following instructions apply to persons operating the blower:

- The operator shall have read and understood the contents of this manual.
- Do not wear loose clothing, scarves or neckchains or let long hair hang loose, since these can be drawn into rotating parts of the blower and cause injury.
- Do not operate the blower while under the influence of alcohol, drugs or when you are tired.
- Do not allow minors to operate the blower.
- Always have a first aid kit nearby.

Fuel safety

WARNING: The fuel used to run the blower has the following dangerous characteristics:

1. Volatile liquid: its vapor and exhaust fumes are poisonous.
2. Direct contact can cause skin irritation.
3. It is extremely flammable.

Special safety instructions apply to the type of fuel used for the blower. These instructions are specified under the Fuel handling section.

Muffler

The muffler is designed to give the lowest possible noise level and to direct the engine's exhaust fumes away from the operator. Mufflers fitted with catalytic converters are also designed to reduce harmful exhaust components.

WARNING: The exhaust fumes from the engine are hot and may contain sparks which can start a fire. Never start the machine indoors or near flammable material!

WARNING: Mufflers fitted with catalytic converters become extremely hot during use and after stopping. This also applies at idling speeds. Contact can result in burns to the skin. Be aware of the risk of fire!

Safety equipment

WARNING: The blower must never be used if any of the safety devices or guards are missing, damaged or not in working order.

The blower is equipped with a number of safety devices and guards for the prevention of accidents. These are described in the general description of the blower. The safety devices and guards also require regular inspection and maintenance. These measures and the interval at which they should be carried out are specified in the Maintenance section.

SAFETY INSTRUCTIONS

Safety while operating the blower

- This garden blower/vacuum is only designed for blowing away or removal of leaves and other debris on the ground.
- Do not allow bystanders or animals to be in the work area, i.e. 15 meters from the operator.
- The blower may throw objects at high velocity that can ricochet and hit the operator. This may cause serious eye damage.
- Never point the blower nozzle toward people or animals.
- Stop the engine before fitting or dismantling accessories or other components.
- Never operate the blower if any of the guards are missing.
- Never operate the blower in poorly ventilated spaces where exhaust fumes might otherwise be inhaled.
- Stop the engine before refueling. Move the unit at least 3 meters from fueling site before attempting to start.
- The catalytic muffler is extremely hot while the blower is running and after it has stopped. The same applies when the blower is running at idling speed. Be aware of the danger of fire, especially while operating the blower near flammable materials and/or where flammable fumes are present.
- Be careful, particularly if left hand operation is applied. Avoid any direct body contact with inlet cover area. Keep jewelry, loose clothing, or clothing with loosely hanging straps, ties, tassels, etc., away from inlet cover area.
- Do not operate the blower while standing on a ladder or a stand.
- Secure the machine during transport.

Other safety measures

- Operate the blower only at reasonable hours, i.e. not early in the morning or late at night when people might be disturbed. Comply with times listed in local ordinances. Usual recommendations are 9:00 a.m. to 5:00 p.m., Monday through Saturday.
- Operate the blower at the lowest possible throttle setting to do the job.
- Check the condition of the blower before operation, especially the muffler, air intake and air filter.
- Use a rake or a broom to loosen ground debris before blowing.
- Under dusty conditions, slightly spray the work area with a hose.
- Conserve water by using blowers instead of hoses for many lawn and garden applications, including areas such as roof gutters, screens, patios and gardens etc.
- Watch out for children, pets, open windows or vehicles, and blow debris safely away.
- Use the full nozzle extension so the air stream can work close to the ground.
- After using the blower, clean up and dispose of debris in trash receptacles.

DESCRIPTION

The blower

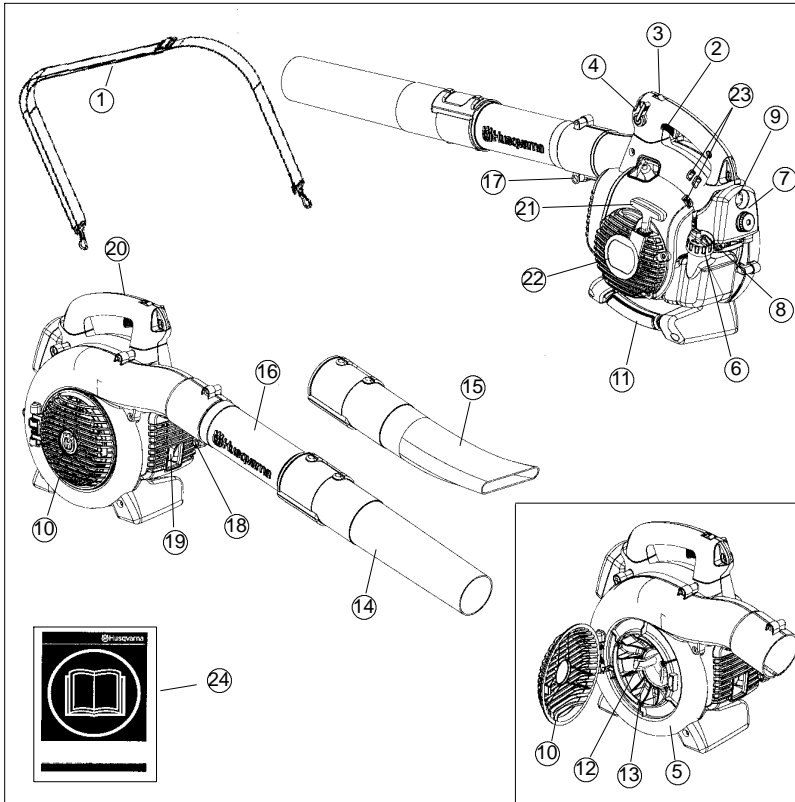

- | | |
|---|--|
| 1. Shoulder strap (125BV _X -SERIES) | 13. Fan impeller |
| 2. Throttle trigger | 14. Standard nozzle |
| 3. STOP switch | 15. High velocity nozzle
(125B _X -SERIES and 125BV _X -SERIES) |
| 4. Variable speed control | 16. Blower tube |
| 5. Fan housing | 17. Tube clamp bolt |
| 6. Fuel cap | 18. Tube clamp nuts |
| 7. Air filter | 19. Muffler |
| 8. Choke | 20. Ground wire |
| 9. Primer bulb | 21. Starter handle |
| 10. Inlet cover | 22. Starter device |
| 11. Vacuum handle
(125B _X -SERIES and 125BV _X -SERIES) | 23. Carburetor adjustment screws |
| 12. Cutters (125B _X -SERIES and
125BV _X -SERIES) | 24. Operator's manual |

DESCRIPTION

Accessories (125B_X-SERIES and 125BV_X-SERIES)

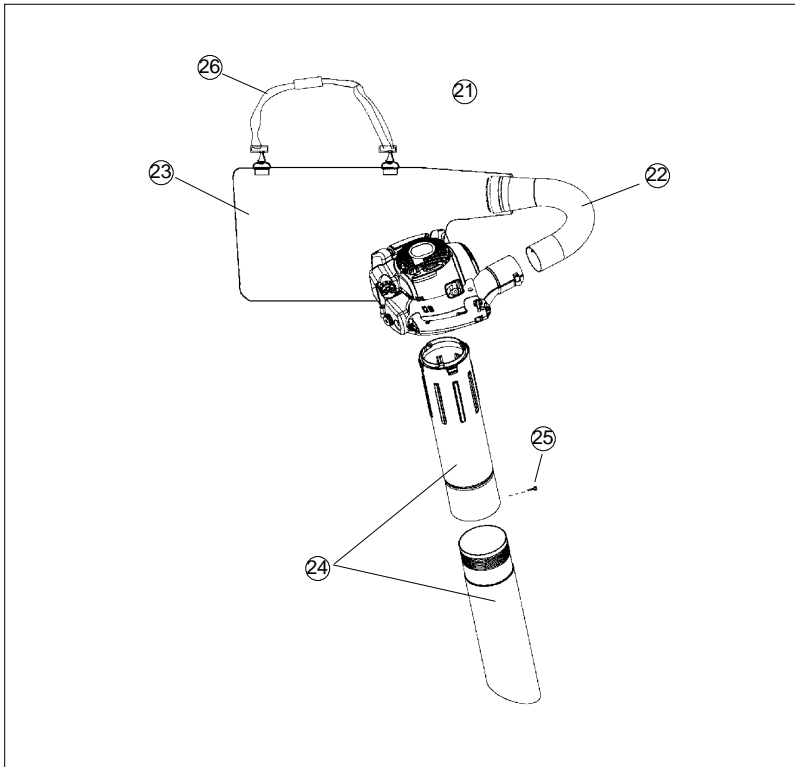

- 21. Vacuum device with collection components consisting of items 22-26 below
- 22. Collection bag tube
- 23. Collection bag
- 24. Vacuum tube in two sections
- 25. Screw
- 26. Shoulder strap

DESCRIPTION

Safety equipment

The following equipment on the blower is designed for protecting personnel and materials. These components should receive special attention whenever you operate, inspect and service the blower.

Stop switch

- The stop switch (A) is used to stop the engine.

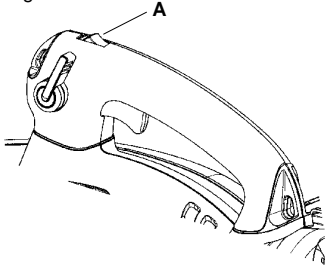

Muffler

- The muffler is designed to give the lowest possible noise level and to direct the engine's exhaust fumes away from the operator. Mufflers fitted with catalytic converters are also designed to reduce harmful exhaust components.
- The engine exhaust fumes are hot and can contain sparks, which may cause fire if they come in contact with dry or flammable material.
- Some blower models, esp. those sold in countries where the climate is dry, are equipped with a spark arresting screen (B). This screen must be cleaned or replaced at specific intervals. See the Maintenance section.

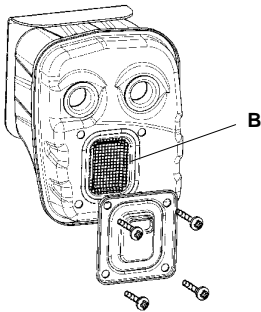

WARNING: The muffler is extremely hot while the engine is running and after it has stopped. DO NOT TOUCH THE MUFFLER IF IT IS HOT! This can cause severe burns.

Other equipment

Throttle trigger

- The speed and the output of the engine are regulated by the throttle trigger (C).

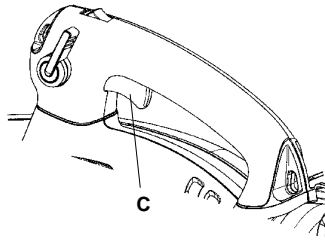

Variable speed control

- The variable speed control (D) is designed to allow setting engine speed as necessary during blower use only.

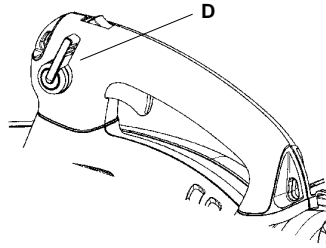

- To avoid causing damage to the unit, DO NOT attempt to use the variable speed control during starting or during vacuum use.

Fan housing

- The blower fan housing (E) and the fan impeller (F) provide high performance air discharge.

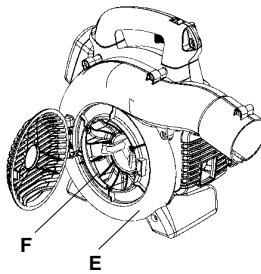

DESCRIPTION

Ground wire

- The ground wire (G) reduces static build-up during operation in dry conditions.

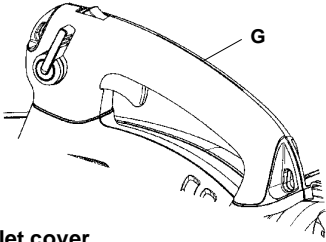

Inlet cover

- An inlet cover (H) is located on the side of the fan housing. Opening this cover allows access for cleaning and inspecting the impeller (125BX-SERIES and 125BVX-SERIES only). If the vacuum tube is used, it must be fitted to the opening in the inlet cover. To open the inlet cover, use a tool to lift the edge of the cover opposite the hinge (indicated by arrow on inlet cover).

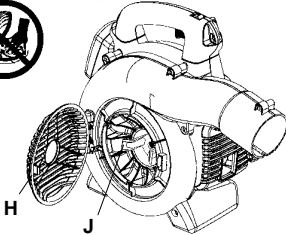

WARNING: Never start the blower if the inlet cover is not closed, is damaged or cannot be closed (except if the vacuum tube is fitted).

Cutters

(125BX-SERIES and 125BVX-SERIES)

- Two cutters (J) are fastened to the impeller. The cutters are there to mulch leaves and other debris that have been vacuumed before they enter the collection bag.

Blower tube and nozzle

- The blower tube (K) has a pegged slot mounting system to the unit. To install or remove the blower tube (or collection bag tube for the 125BVX-SERIES), loosen the tube clamp bolt (do not remove nuts from bolt). Align slot in the blower air outlet with the raised rib on the tube and insert tube. Tighten tube clamp bolt.

- The nozzles (L) have a bayonet mount for connection to the blower tube. Air is channeled through the blower tube to the nozzles, where the air discharge velocity increases and the air stream discharge pattern is formed to provide best performance. The length of the blower tube can be adjusted by twisting the nozzle to the left to disengage the bayonet mount and sliding the nozzle to the appropriate position. Twist the nozzle to the right until a click is felt to resecure the nozzle.

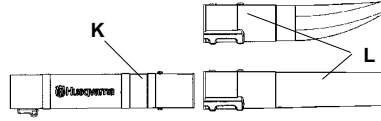

Starter device and starter handle

- The starter device (M) is located on the side of the engine shrouding and engages the crankshaft only when the starter handle (N) is pulled.

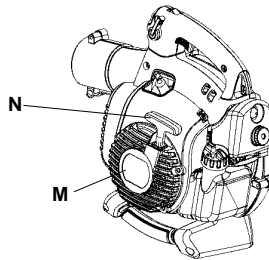

Fuel cap

- The fuel cap (O) is located at the rear of the engine shrouding on the fuel tank and has a seal to prevent fuel from leaking out.

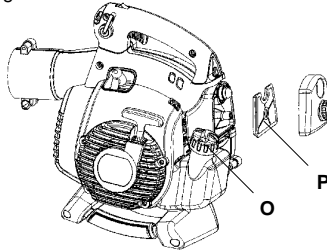

Air filter

- The air filter (P) consists of a fiber filter medium in a resilient frame. The air filter should be cleaned at specific intervals (see Maintenance section). Otherwise, the blower will consume too much fuel, the performance will be reduced and an oily deposit may form on the spark plug electrodes.

DESCRIPTION

Choke

- The choke (Q) is located below the air filter cover and should be used every time the engine is cold-started.

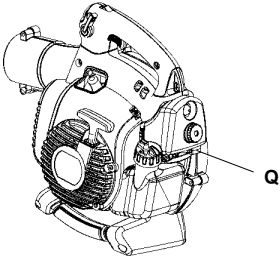

Adjusting the carburetor NOT FOR ALL MODELS

- There are three adjusting screws (R) for adjusting the carburetor:
 - Low speed jet
 - High speed jet
 - Adjustment screw for idling
- Adjusting the carburetor involves adapting the engine to local operating conditions, e.g. climate, altitude, gasoline and type of two-stroke engine oil used. For details about carburetor adjustment, see the Maintenance section.

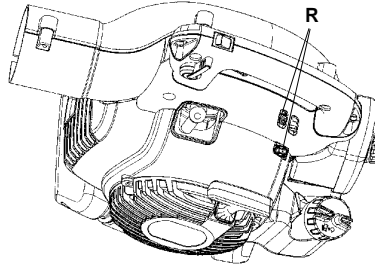

FUEL HANDLING

Fuel mixture

CAUTION! The machine is equipped with a two-stroke engine and must always be run using a mixture of petrol and two-stroke engine oil. It is important to accurately measure the amount of oil to be mixed to ensure that the correct mixture is obtained. When mixing small amounts of fuel, even small inaccuracies can drastically affect the ratio of the mixture.

WARNING: Always ensure there is adequate ventilation when handling fuel.

Petrol



CAUTION! Always use a good quality petrol/oil mixture (at least 90 octane). Use low-emission petrol, also known as alkylate petrol, if it is available.

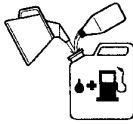

- The lowest octane recommended is 90. If you run the engine on a lower octane than 90, it can result in knocking. This gives rise to a high engine temperature, which can result in serious engine damage.
- When working at continuous high revs, a higher octane rating is recommended.

Two-stroke oil

- For best results and performance, use HUSQVARNA two-stroke oil, which is specially formulated for our two-stroke engines. Mixture 1:50 (2%).
- If HUSQVARNA two-stroke oil is not available, you may use another two-stroke oil of good quality that is intended for air cooled engines. Contact your dealer when selecting an oil. Mixing ratio 1:33 (3%).
- Never use two-stroke oil intended for water-cooled outboard engines, sometimes referred to as outboard oil.
- Never use oil intended for four-stroke engines.

Petrol, litre	Two-stroke oil, litre	
	2% (1:50)	3% (1:33)
5	0,10	0,15
10	0,20	0,30
15	0,30	0,45
20	0,40	0,60

Mixing

- Always mix the gasoline and oil in a clean container intended for fuel.

- Always start by filling half the amount of the gasoline to be used. Then add the entire amount of oil. Mix (shake) the fuel mixture. Add the remaining amount of gasoline.
- Mix (shake) the fuel mixture thoroughly before filling the machine's fuel tank.

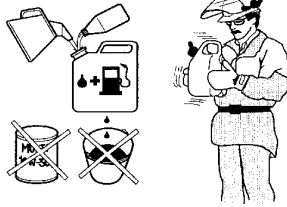

- Do not mix more than one month's supply of fuel at a time.
- If the machine is not used for some time, the fuel tank should be emptied and cleaned.

WARNING: The catalytic converter muffler gets very hot during and after use. This also applies during idling. Be aware of the fire hazard, especially when working near flammable substances and/or vapors.

Fueling



WARNING: Taking the following precautions, will lessen the risk of fire:

- Do not smoke or place hot objects near fuel.
- Always shut off the engine before refueling.
- Always stop the engine and let it cool for a few minutes before refueling.
- When refueling, open the fuel cap slowly so that any excess pressure is released gently.
- Tighten the fuel cap carefully after refueling.
- Always move the machine away from the refueling area before starting.

STARTING AND STOPPING



Min. 10 ft.
(3 m)



- Clean the area around the fuel cap. Contamination in the tank can cause operating problems.
- Ensure that the fuel is well mixed by shaking the container before filling the tank.

Starting and stopping



WARNING: Never start the blower if the inlet cover is not closed, is damaged or cannot be closed (except if the vacuum tube is fitted).

Cold engine

Primer bulb: Press the primer bulb 10 times until fuel begins to fill the bulb. The primer bulb need not be completely filled.

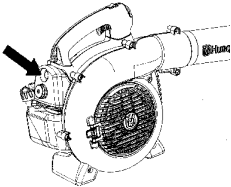

Choke: Move the blue engine choke lever over to the FULL CHOKE (closed) position.

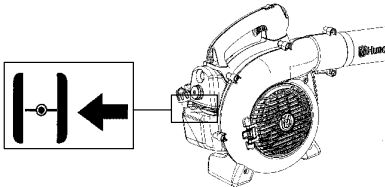

Starting: Hold the body of the machine on the ground using your left hand (**CAUTION!** Not with your foot!). Firmly grip the starter rope handle with your right hand. **DO NOT squeeze throttle trigger.** Slowly pull out the cord until you feel some resistance (the starter pawls grip); then quickly and powerfully pull the cord.

WARNING: Never wrap the starter cord around your hand.

Pull starter handle until engine attempts to run, but no more than 3 pulls. Move choke to ½ position and pull the cord until the engine starts and runs. Allow the engine to warm up for approximately 10 seconds; then, move the choke to the OFF CHOKE (opened) position.

NOTE: If engine dies, return blue engine choke lever to the closed position and repeat starting steps.

CAUTION! Do not pull the starter cord all the way out and do not let go of the starter handle when the cord is fully extended. This can damage the machine.

Warm engine

With a warm engine, squeeze and hold the throttle trigger. Move choke to ½ position. Pull starter rope sharply while squeezing throttle trigger until engine runs. Move the choke to the OFF CHOKE (opened) position.

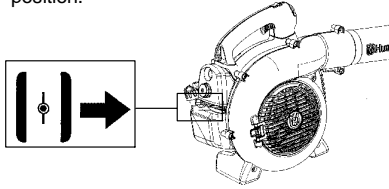

Stopping

To stop the engine, push and release the engine STOP switch (S). The switch will automatically return to the ON position. Wait 7 seconds before attempting to restart unit to allow switch to reset.

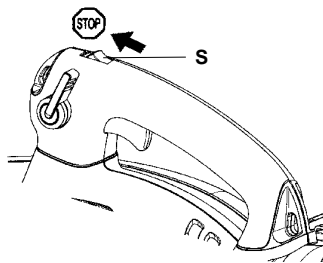

USING THE BLOWER

To blow away debris on the ground

Fitting the blower tube and nozzle on the blower

WARNING: When fitting the blower tube and nozzle, the engine must be switched off.

The blower tube (T) has a pegged slot mounting system to the unit. To install or remove the blower tube (or collection bag tube for the 125BV_X-SERIES), loosen the tube clamp bolt (do not remove nuts from bolt). Align slot in the blower air outlet with the raised rib on the tube and insert tube. Tighten tube clamp bolt.

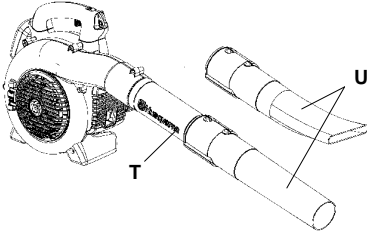

The nozzles (U) have a bayonet mount for connection to the blower tube. Air is channeled through the blower tube to the nozzles, where the air discharge velocity increases and the air stream discharge pattern is formed to provide best performance. The length of the blower tube can be adjusted by twisting the nozzle to the left to disengage the bayonet mount and sliding the nozzle to the appropriate position. Twist the nozzle to the right until a click is felt to re-secure the nozzle.

Blowing

Before you begin blowing, put on the required safety equipment.

WARNING: When working with the blower, wear the required personal safety equipment:

1. Hearing protection.
2. Eye protection.
3. Protective gloves.
4. Face mask in dusty environments.



125BV_X-SERIES can be used with a shoulder strap for extra comfort. The strap should be worn over the shoulder as shown.

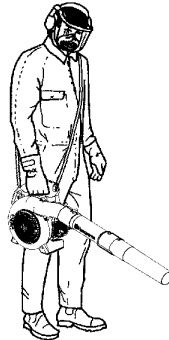

WARNING: Never point the blower nozzle at people or animals. The high-velocity air stream can contain particles that may cause serious injury, especially if the blower has previously been used for vacuuming. Be careful, particularly if left hand operation is applied. Avoid any direct body contact with inlet cover area. Keep jewelry, loose clothing, or clothing with loosely hanging straps, ties, tassels, etc., away from inlet cover area.

USING THE BLOWER

WARNING: Never start the blower if the inlet cover is not closed, is damaged or cannot be closed (except if the vacuum tube is fitted).

WARNING: Do not operate the blower while standing on a ladder or a stand.

Start the blower as described in the Starting and Stopping section. Work according to the following instructions:

1. Never blow air toward fixed objects such as walls, large rocks, automobiles and fences.
2. When working inside corners, blow from the corner and inward toward the center of the work area. Otherwise, debris can fly up in your face and cause eye injury.
3. Never point the blower nozzle at delicate plants.

Standard nozzle

The standard nozzle (V) is included with the 125B, 125B_X-SERIES and 125BV_X-SERIES. When greater accuracy and high air stream concentration is desired, use the standard nozzle.

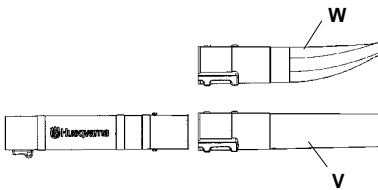

High-velocity nozzle

The high-velocity nozzle (W) is an accessory of the blower (included with the 125B_X-SERIES and 125BV_X-SERIES). When a wider air stream and greater air velocity is desired, use the high-velocity nozzle.

To vacuum debris from the ground (125B_X-SERIES and 125BV_X-SERIES)

Fitting the collection bag with the various vacuum tubes

The vacuuming device is an accessory (included with the 125BV_X-SERIES).

WARNING: When fitting the tubes to the blower, the engine must be switched off.

1. Open the collection bag. Insert the collection bag tube from inside the bag to fit in the vacuum inlet opening of the bag as shown. Ensure elastic is seated in groove. Close the zipper on the bag.
2. Remove the blower tube and install the collection bag tube. Tighten tube clamp bolt. Attach the carrying strap to the collection bag loops.
3. Align arrows on lower vacuum tube and upper vacuum tube. Push lower vacuum tube into upper vacuum tube until the lower tube is securely seated in the upper tube (about 3 inches/7 cm). Permanently assemble the two tubes together with the supplied screw.

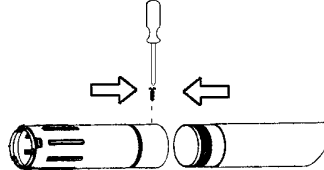

4. Open the cover on the side of the blower by using a screwdriver to pry up under the edge of the cover on the side opposite the hinge (indicated by arrow on inlet cover).
5. Press the vacuum tubes in the large opening at the underside of the blower and align the tabs with the slots in the tube. Turn it until the bayonet mount locks (lock symbols ) align.

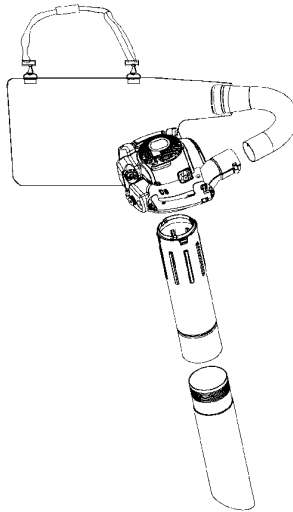

USING THE BLOWER

Vacuuming

Before vacuuming, put on the required safety equipment.

WARNING: When working with the blower, wear the required personal safety equipment:

1. Hearing protection.
2. Eye protection.
3. Protective gloves.
4. Face mask in dusty environments.



When operating the blower, the collection bag must be supported by the shoulder strap. The strap should be worn over the shoulder as shown.



WARNING: Always check that the collection bag is intact and the zipper is closed before starting the blower. Never use a damaged bag. There is risk of injury due to flying debris. Be careful, particularly if left hand operation is applied. Avoid any direct body contact with the exhaust outlet area.

WARNING: Never start the blower if the inlet cover is not closed, is damaged or cannot be closed (except if the vacuum tube is fitted).

WARNING: Do not operate the blower while standing on a ladder or a stand.

Start the blower as described in the Starting and Stopping section. Work according to the following instructions:

1. Do not vacuum large solid objects that can damage the fan, such as wood, cans (tins) or lengths of string or ribbon.
2. Do not let the vacuum tube strike the ground.
3. The collection bag can be emptied by first stopping the unit and then opening the zipper on the side.

MAINTENANCE

Maintenance Safety

The owner is responsible for the performance of all required maintenance as defined in the operator's manual. Disconnect the spark plug before performing maintenance, except carburetor adjustments.

Carburetor

Your Husqvarna product has been designed and manufactured to specifications that reduce harmful emissions. After the engine has used 8-10 tanks of fuel, the engine will be run-in. To ensure that it continues to run at peak performance and to minimize harmful exhaust emissions after the run-in period, ask your servicing dealer to adjust your carburetor.

Function



- The carburetor governs the engine's speed via the throttle control. Air and fuel are mixed in the carburetor.
- The T-screw (X) regulates the throttle setting at idle speed. If the T-screw is turned clockwise this gives a higher idle speed; turning it counterclockwise gives a lower idle speed.

Basic setting

- The basic carburetor settings are adjusted during testing at the factory. Fine adjustment should be carried out by a skilled technician.

Recommended idle speed:

See "Technical data" section.

Recommended max. speed:

See "Technical data" section.

Fine adjustment of the idle speed-T

Adjust the idle speed using the idle adjustment T-screw if it is necessary to readjust. The idle speed is correctly adjusted when the engine will run smoothly in every position.

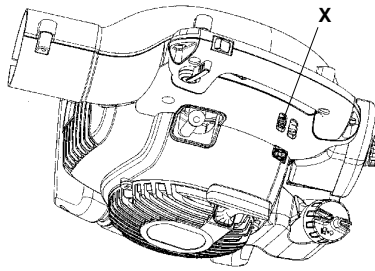

Muffler

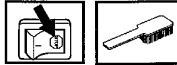

Some mufflers are fitted with catalytic converters. See the Technical data section to find out if your machine is equipped with a catalytic converter.

The muffler is designed to dampen the noise level and to direct the exhaust fumes away from the user. The exhaust fumes are hot and can contain sparks, which can result in fire if the exhaust fumes are directed towards a dry and flammable material.

Some mufflers are equipped with a special spark arresting screen (Y). If your machine is fitted with this type of screen, it should be cleaned regularly. To access the screen, remove the outlet cover on the front of the muffler. Use a wire brush to clean the screen. On mufflers without a catalytic converter the screen should be cleaned weekly, or replaced if necessary. On mufflers fitted with a catalytic converter the screen should be checked and cleaned monthly. If the screen is damaged it should be replaced. If the screen is frequently blocked, this can be a sign that the function of the catalytic converter is impaired. **Contact your dealer to inspect the muffler.** A blocked screen will cause the engine to overheat resulting in damage to the cylinder and piston.

CAUTION! Never use a machine that has a faulty or loose muffler. Ensure the muffler bolts are tight.

MAINTENANCE

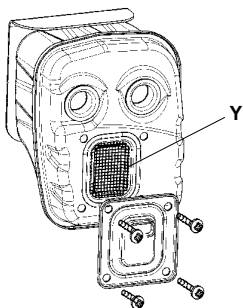

WARNING: Mufflers fitted with catalytic converters get very hot during use and remain so for some time after stopping. This also applies at idle speed. Contact can result in burns to the skin. Remember the risk of fire!

WARNING: Bear in mind that: Engine exhaust fumes contain carbon monoxide, which can cause carbon monoxide poisoning. For this reason you should not start or run the machine indoors, or anywhere that is poorly ventilated. The exhaust fumes from the engine are hot and may contain sparks which can start a fire. Never start the machine indoors or near flammable material!

WARNING: The inside of the muffler contain chemicals that may be carcinogenic. Avoid contact with these elements in the event of a damaged muffler.

Cooling system



The engine is equipped with a cooling system for maintaining the right operating temperature.

The cooling system consists of the following components:

1. Air intake on the starter device (Z).
2. Fan blades on the flywheel (AA).
3. Cooling fins on the cylinder (BB).
4. Cylinder cowling (guides cooling air flow against cylinder surfaces).

Clean the cooling system by brushing once a week, or more often, if necessary.

A dirty or blocked cooling system will cause the blower to overheat and this will damage the cylinder and piston.

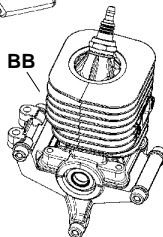
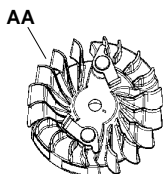
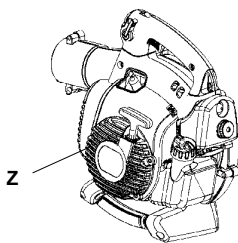

Air filter



The air filter (CC) must be regularly cleaned to remove dust and dirt in order to avoid:

- Carburetor malfunctions
- Starting problems
- Loss of engine power
- Unnecessary wear to engine parts
- Excessive fuel consumption
- Elevated content of harmful exhaust fumes.

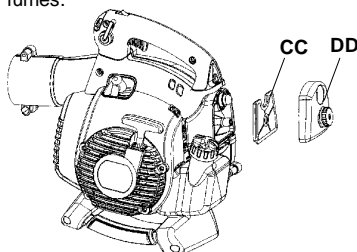

Clean the filter every 25 hours, or more regularly if conditions are exceptionally dusty.

Cleaning the air filter

Remove the air filter cover (DD) and take out the filter. Wash it clean in warm, soapy water. Rinse thoroughly. Ensure that the filter is dry before reinstalling it.

An air filter that has been in use for a long time cannot be cleaned completely. The filter must therefore be replaced with a new one at regular intervals.

CAUTION! A damaged air filter must always be replaced.

MAINTENANCE

Spark plug



The spark plug condition is influenced by:

- Incorrect carburetor adjustment.
- An incorrect fuel mixture (too much or incorrect type of oil).
- Poor quality gasoline and/or oil
- A dirty air filter.

These factors cause deposits on the spark plug electrodes, which may result in operating problems and starting difficulties.

If the machine is low on power, difficult to start or runs poorly at idle speed: always check the spark plug first before taking any further action. If the spark plug is dirty, clean it and check that the electrode gap is 0,6 mm. The spark plug should be replaced after about a month in operation or earlier if necessary.

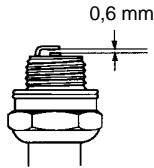

CAUTION! Always use the recommended spark plug type! Use of the wrong spark plug can damage the piston/cylinder.

Maintenance schedule

Below you will find some general maintenance instructions.

Daily maintenance

- Clean the exterior surfaces of the blower.
- Check that the variable speed control and the throttle trigger function in a safe manner. Replace damaged parts.
- Check that the stop switch works properly. Replace if necessary.
- Clean the air filter. Replace if necessary.
- 125B_X-SERIES and 125BV_X-SERIES: Check that the inlet cover can be locked in the closed position. Carefully check that the fan impeller is clean, especially if the blower has been used for collecting debris (vacuuming).
- Check that all nuts and screws are properly tightened.
- Check that all the housings are free of cracks. Replace damaged parts.
- 125B_X-SERIES and 125BV_X-SERIES: Check that the collection bag is intact and that the zipper works. Replace it if necessary.

Weekly maintenance

- Check the condition of the starter device, the starter cord and the tensioning spring. Replace damaged parts.
- Check the condition of the air intake at the starter device. Remove debris if it is clogged.
- Clean the outside of the spark plug. Remove it and check the electrode gap. Adjust the gap to 0,6 mm, or replace the spark plug. Use resistor spark plug Champion RCJ-8Y or equivalent.
- Clean the fan blades on the flywheel.
- Clean or replace the spark arresting screen (not on mufflers with a catalytic converter).
- Clean the carburetor area.
- Clean the air filter.

Monthly maintenance

- Clean the fuel tank.
- Clean the outside of the carburetor and the area around it.
- Clean the fan blades on the flywheel and the area around it.
- Check fuel lines for cracks or other damage. Change if necessary.
- Change the fuel filter in fuel tank.
- Check all cables and connections. Replace damaged parts.
- Replace the spark plug. Use spark plug Champion RCJ-8Y or equivalent.
- Change the air filter.

TECHNICAL DATA

Technical data

	125B	125B _X -SERIES	125BV _X -SERIES
Engine			
Cylinder displacement, cm ³	28	28	28
Cylinder bore, mm	35	35	35
Stroke, mm	28,7	28,7	28,7
Idle speed, rpm	2800-3200	2800-3200	2800-3200
Max. speed - blowing, rpm:	8600	8600	8600
Max. speed - vacuuming, rpm:	--	7500	7500
Max. engine output, acc. to ISO 8893, kW	0,8	0,8	0,8
Catalytic converter muffler	Yes	Yes	Yes
Ignition system			
Spark plug	Champion RCJ-6Y	Champion RCJ-6Y	Champion RCJ-6Y
Electrode gap, mm	0,6	0,6	0,6
Fuel and lubrication system			
Fuel tank capacity, liter	0,5	0,5	0,5
Weight			
Weight, without fuel but with blower tube and standard nozzle fitted, kg	4,3	4,4	4,4
Noise emissions (see Note 1)			
Sound power level, measured dB(A)	106	106	106
Sound power level, guaranteed L _{WA} dB(A)	107	107	107
Sound levels (see Note 2)			
Equivalent sound pressure level at the operators' ear, measured according to ISO 22868, dB(A)			
Equipped with blower tubes and nozzle (original)	94	99	99
Equipped with vacuum tubes (original)	--	99	99
Vibration levels (see Note 3)			
Equivalent vibration levels (a _{hv,eq}) at handles, measured according to ISO 22867, m/s ²			
Equipped with blower tubes and nozzle (original)	8,3	8,3	8,3
Equipped with vacuum tubes (original), left/right	--/--	6,4/8,3	6,4/8,3

Note 1: Noise emissions in the environment measured as sound power (L_{WA}) in conformity with EC directive 2000/14/EC. Reported sound power level for the machine has been measured with the original cutting attachment that gives the highest level. The difference between guaranteed and measured sound power is that the guaranteed sound power also includes dispersion in the measurement result and the variations between different machines of the same model according to Directive 2000/14/EC.

Note 2: Reported data for equivalent sound pressure level for the machine has a typical statistical dispersion (standard deviation) of 1 dB(A).

Note 3: Reported data for equivalent vibration level has a typical statistical dispersion (standard deviation) of 1 m/s².

TECHNICAL DATA

Fan	125B	125B _{X-SERIES}	125BV _{X-SERIES}
Type	Radial fan	Radial fan	Radial fan
Max. air velocity, m/s (km/h), standard nozzle	60 (217)	60 (217)	60 (217)
Max. air velocity, m/s (km/h), high velocity nozzle*	76 (273)	76 (273)	76 (273)
Air volume - blowing, m ³ /h (cfm)	722 (425)	722 (425)	722 (425)
Air volume - vacuuming, m ³ /h (cfm)	--	756 (445)	756 (445)

*optional accessory for some models

Model 125B, 125B _{X-SERIES} , 125BV _{X-SERIES}	
Approved accessories	Part. no.
Gutter clean-out kit	952 711 918

Model 125B _{X-SERIES} , 125BV _{X-SERIES}	
Approved accessories	Part. no.
Vacuum kit	952 711 913

Model 125B	
Approved accessories	Part. no.
High velocity nozzle	545 119 501

DECLARATION OF CONFORMITY

EC Declaration of Conformity (Only applies to Europe)

We, **Husqvarna AB**, SE-561 82 Huskvarna, Sweden, tel: +46-36-146500, as authorised representative in the Community, declare that the garden blower/vacuum models **Husqvarna 125B**, **125B_{X-SERIES}** and **125BV_{X-SERIES}** with serial numbers dating from 2009 and onwards (the year is clearly stated on the rating plate, followed by the serial number), comply with the requirements of the **COUNCIL'S DIRECTIVES**:

of 17 May 2006 "relating to machinery" **2006/42/EC**;

of 15 December 2004 "relating to electromagnetic compatibility" **2004/108/EC**, and applicable supplements; and

of 8 May 2000 "relating to the noise emissions in the environment" in accordance with Annex V of **2000/14/EC**. For information relating to noise emissions, see Technical data section.

The following standards have been applied: **EN ISO 12100-1/A1:2009**, **EN ISO 12100-2/A1:2009**, **CISPR 12:2007**.

SMP, The Swedish Machinery Testing Institute, Fyrisborgsgatan 3 S-754 50 Uppsala, Sweden, has performed voluntary type examination on behalf of Husqvarna AB. The certificate(s) are numbered: **SEC/09/2022**.

09-11-01

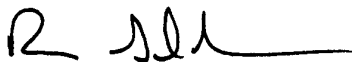

Ronnie E. Goldman, Director of Engineering
Authorized representative for Husqvarna AB and
responsible for technical documentation

SOMMAIRE

Sommaire	
Introduction	21
Description symboles	22
Consignes de sécurité	23
Description	25
Manipulation du carburant	30
Démarrage et arrêt	31
Utilisation	33
Entretien	36
Caractéristiques techniques	39

Contrôler les points suivants avant la mise en marche:

Husqvarna AB travaille continuellement au développement de ses produits et se réserve le droit d'en modifier, entre autres, la conception et l'aspect sans préavis. Une exposition prolongée au bruit risque de causer des lésions auditives permanentes. Toujours utiliser des protecteurs d'oreille agréés.

Ce mode d'emploi décrit en détail l'utilisation, l'entretien et la surveillance régulière du souffleur. Il décrit aussi les précautions à prendre pour limiter les risques pendant l'utilisation, ainsi que le fonctionnement et l'entretien des éléments de sécurité.

Attention! La section qui traite de la sécurité doit être étudiée et assimilée par toute personne devant manipuler le souffleur.

Ce mode d'emploi a été écrit pour le personnel n'ayant pas les connaissances nécessaires pour la recherche de pannes, l'entretien plus complexe et la réparation du souffleur.

Les symboles d'avertissement indiqués à la fois dans ce mode d'emploi et sur le souffleur. En cas de déformation ou d'usure d'un symbole d'avertissement, il convient d'en commander un nouveau et de le coller le plus rapidement possible.

Noter que des symboles d'avertissement sont également coulés dans certains éléments du souffleur.

Le souffleur s'utilise pour faire envoler des feuilles et autres salissures sur le sol.

Pendant le travail l'opérateur doit se tenir debout les pieds au sol.



AVERTISSEMENT: Ne jamais modifier sous aucun prétexte la machine sans l'autorisation du fabricant. N'utiliser que des accessoires et des pièces d'origine. Des modifications non-autorisées et l'emploi d'accessoires non-homologués peuvent provoquer des accidents graves et même mortels, à l'utilisateur ou d'autres personnes. Votre garantie peut ne pas couvrir des dommages ou la responsabilité provoqués par l'utilisation des accessoires ou des pièces de rechange non-autorisés.

DESCRIPTION SYMBOLES

Symbole	Description	Emplacement		Symbole	Description	Emplacement	
		Souffleur	Mode d'emploi			Souffleur	Mode d'emploi
	Les vérifications et/ou opérations de maintenance doivent être réalisées après l'arrêt du moteur et la déconnexion de la bougie.		X		AVERTISSEMENT! Le souffleur peut projeter violemment des objets pouvant ricocher. Cela peut provoquer des blessures graves aux yeux.	X	X
	Nettoyage régulier indispensable.		X		L'opérateur du souffleur doit veiller à ce qu'aucune personne ou animal ne se trouve à moins de 15 mètres. Lorsque plusieurs opérateurs partagent le même lieu de travail la distance de sécurité doit être de 15 mètres au minimum.	X	X
	Port de lunettes de protection homologuées ou visière obligatoire.		X		Étrangleur	X	
	Port de lunettes de protection homologuées ou visière, ainsi que protection auditive obligatoire, et protection respiratoire en cas de risque de poussière.	X	X		Remplissage de carburant	X	
	AVERTISSEMENT! Le souffleur peut être un outil dangereux! Une utilisation négligente ou erronée peut provoquer des blessures graves, voire mortelles.	X	X		Bouton d'arrêt	X	
	Etudier attentivement ce mode d'emploi et veiller à assimiler son contenu avant d'utiliser le souffleur.	X	X		Instruction pour ouvrir le couvercle d'admission d'air	X	
	AVERTISSEMENT! Veiller à ce que le couvercle d'admission d'air soit verrouillé en position fermée ou que le tube d'aspiration soit monté. Ne jamais toucher la roue du ventilateur tant que l'appareil n'est pas à l'arrêt, que la roue n'est pas immobile et que la bougie d'allumage n'est pas déconnectée.	X	X		Ce produit est conforme aux directives CE en vigueur.	X	X
	Toujours porter des gants de protection homologués.	X	X		Pression acoustique mesurée à une distance de 7,5 mètres.	X	
					Émissions sonores dans l'environnement selon la directive de la Communauté européenne. Les émissions de la machine sont indiquées au section Caractéristiques techniques et sur les autocollants.	X	
				Les autres symboles/autocollants présents sur la machine concernent des exigences de certification spécifiques à certains marchés.			

CONSIGNES DE SÉCURITÉ

AVERTISSEMENT! Cette machine génère un champ électromagnétique en fonctionnement. Ce champ peut dans certaines circonstances perturber le fonctionnement d'implants médicaux actifs ou passifs. Pour réduire le risque de blessures graves ou mortelles, les personnes portant des implants médicaux doivent consulter leur médecin et le fabricant de leur implant avant d'utiliser cette machine.

Équipement de protection personnel

Les personnes qui utilisent le souffleur doivent porter l'équipement protecteur suivant:

1. Protection auditive homologuée.
2. Visière ou lunettes de protection homologuées.
3. Gants de protection homologués.
4. Bottes ou grosses chaussures avec semelles antidérapantes.
5. Protection respiratoire en cas de risque de poussière.

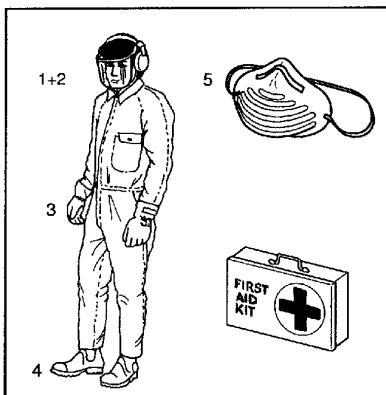

Personnel

Pour le personnel utilisant le souffleur, les points suivants s'appliquent:

- Doit avoir étudié et assimilé le contenu de ce mode d'emploi.
- Ne doit pas porter des vêtements amples, écharpe, collier ou des cheveux longs pouvant pénétrer dans la machine.
- Ne doit pas être sous l'influence de l'alcool, de médicaments ou fatigué.
- Doit être majeur.
- Une trousse de premiers secours doit toujours être disponible.

Sécurité de carburant

AVERTISSEMENT! Le carburant utilisé pour le souffleur a les caractéristiques dangereuses suivantes:

1. Le liquide, ses vapeurs et les gaz d'échappement sont toxiques.
2. Peut provoquer des irritations cutanées.
3. Est très inflammable.

Des consignes de sécurité spéciales s'appliquent au carburant utilisé pour le souffleur. Elles figurent à la section Manipulation du carburant.

Silencieux

Le silencieux sert à réduire au maximum les émissions sonores et à éloigner de l'utilisateur les gaz libérés par la machine. Le silencieux équipé d'un pot catalytique est aussi conçu pour réduire la teneur des gaz d'échappement en substances toxiques.

AVERTISSEMENT! Un silencieux muni d'un catalyseur devient très chaud soit lors de l'utilisation, soit après arrêt. Ceci vaut pour le régime au ralenti. Tout contact peut brûler la peau. Attention au risque d'incendie !

AVERTISSEMENT! Les gaz d'échappement du moteur sont brûlants et peuvent produire des étincelles susceptibles de provoquer un incendie. Ne jamais mettre la machine en service à l'intérieur ou à proximité d'un matériau inflammable!

Équipement de sécurité

AVERTISSEMENT! Le souffleur ne doit jamais être utilisé si l'un des dispositifs de sécurité ou l'une des protections manque, est endommagé ou ne fonctionne pas.

Afin d'éviter des accidents avec le souffleur, il existe un certain nombre de dispositifs de sécurité et de protection, qui figurent à la section concernant la description générale du souffleur. Les dispositifs de sécurité et les protections exigent aussi une vérification et un entretien réguliers. Ces mesures et intervalles sont indiqués à la section Entretien.

CONSIGNES DE SÉCURITÉ

Sécurité pendant l'utilisation

- Cet aspirateur-souffleur est prévu pour souffler ou aspirer les feuilles et autres petits débris au sol.
- Aucune personne non autorisée ou animal ne doit se trouver dans la zone de travail qui est de 15 mètres.
- Le souffleur peut projeter violemment des objets pouvant ricocher. Cela peut provoquer des blessures graves aux yeux.
- Ne jamais diriger le flux d'air vers des personnes ou des animaux.
- Arrêtez le moteur avant le montage ou le démontage d'accessoires ou d'autres éléments.
- Ne jamais faire fonctionner le souffleur sans que les protections prévues soient en place.
- Ne jamais faire fonctionner le souffleur dans les espaces mal ventilés afin d'éviter l'inhalation de gaz d'échappement.
- Arrêtez le moteur avant le remplissage de carburant. Avant de tenter de démarrer l'appareil, éloignez-le d'au moins 3 mètres du lieu de remplissage du réservoir à carburant.
- Faites attention, particulièrement si vous travaillez de la main gauche. Évitez tout contact direct du corps avec la zone d'échappement.
- Le silencieux du catalyseur est brûlant aussi bien lors de l'utilisation qu'après l'arrêt. Cela s'applique également en cas de fonctionnement au ralenti. Faire attention aux risques d'incendie en particulier lors de manipulation à proximité de matériaux inflammables et/ou gaz.
- Faites attention, particulièrement si vous travaillez de la main gauche. Éviter tout contact direct du corps sur le couvercle d'admission d'air. Attachez ou enlevez les bijoux, les vêtements amples ou les vêtements qui ont des bretelles, des attaches, des pompons, etc., loin de le couvercle d'admission d'air.
- Le souffleur ne doit pas être utilisé sur des échelles ou des échafaudages.
- Sécurisez la machine pendant le transport.

Autres consignes de sécurité

- Ne pas utiliser le souffleur à des heures indues, par ex. tôt le matin ou tard le soir. Voir instructions locales. Heures normales d'utilisation: 09h00-17h00 du lundi au vendredi.
- Ne pas utiliser plus d'accélération que nécessaire pour exécuter le travail en question.
- Vérifier le souffleur avant utilisation. Particulièrement le silencieux, l'admission d'air et le filtre à air.
- Détacher les éventuelles salissures à l'aide d'un râteau ou d'une brosse avant l'opération de soufflage.
- Humidifier légèrement la zone de travail avant le soufflage en milieu poussiéreux.
- Economiser l'eau en utilisant le souffleur au lieu d'arroser. Valable pour les gouttières, les façades, les lieux ouverts, les jardins, etc.
- Prendre garde aux enfants, animaux domestiques, fenêtres ouvertes et voitures récemment lavées. Faire envoler les salissures de façon sûre.
- Utiliser le tube et l'embout du souffleur afin que le flux d'air arrive aussi près que possible du sol.
- Nettoyer après le soufflage. Mettre les salissures dans une poubelle.

DESCRIPTION

Le souffleur

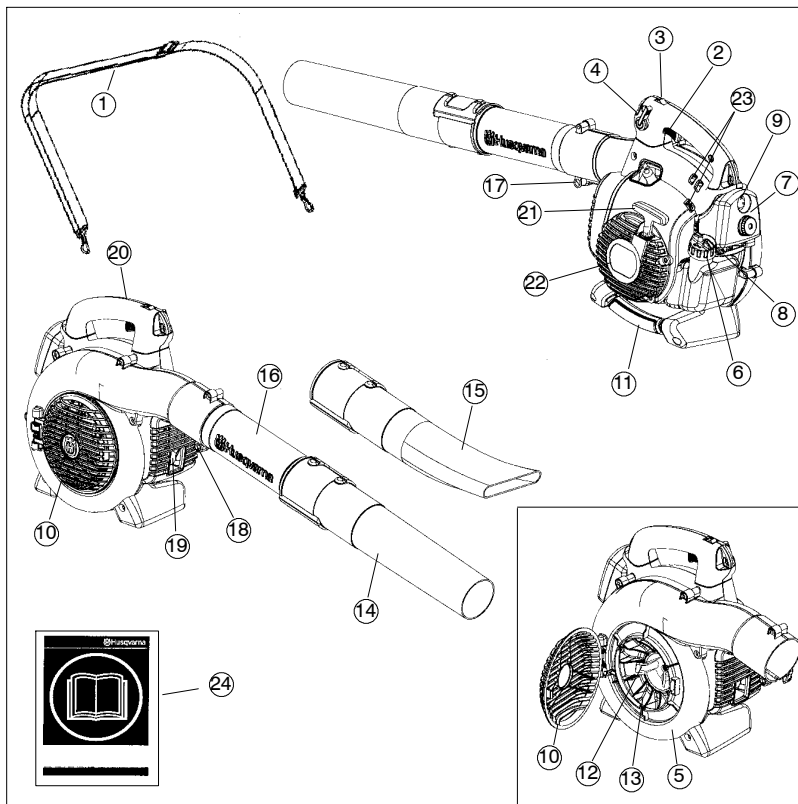

- | | |
|---|---|
| 1. Harnais (125BV _X -SERIES) | 13. Ventilateur |
| 2. Commande des gaz | 14. Embout standard |
| 3. Bouton d'arrêt | 15. Embout de grande vitesse |
| 4. Commande de vitesse variable | (125B _X -SERIES et 125BV _X -SERIES) |
| 5. Carter de ventilateur | 16. Tube de souffleur |
| 6. Bouchon du réservoir | 17. Boulon de fixation du tube |
| 7. Filtre à air | 18. Ecrus de fixation du tube |
| 8. Levier de l'étrangleur | 19. Silencieux |
| 9. Pompe à carburant | 20. Fil de mise à la terre |
| 10. Couvercle d'admission d'air | 21. Poignée de démarrage |
| 11. Poignée d'aspiration | 22. Appareil de démarrage |
| (125B _X -SERIES et 125BV _X -SERIES) | 23. Réglage du carburateur |
| 12. Couteaux (125B _X -SERIES et | 24. Manuel d'instructions |
| 125BV _X -SERIES) | |

DESCRIPTION

Accessoires (125B_X-SERIES et 125BV_X-SERIES)

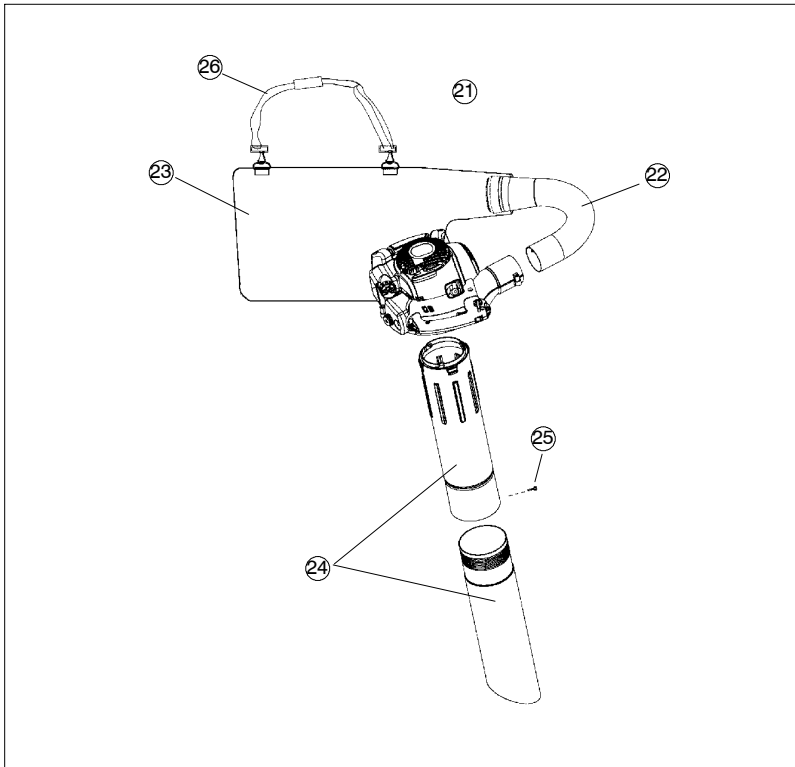

- 21. Dispositif d'aspiration avec collecte comportant les éléments 22-26 ci-dessous
- 22. Tube du sac collecteur
- 23. Sac collecteur
- 24. Tube d'aspiration (deux éléments)
- 25. Vis
- 26. Harnais

DESCRIPTION

Équipement de sécurité

L'équipement suivant du souffleur est conçu pour diminuer les risques pour l'utilisateur et l'environnement. Il convient d'apporter une attention toute particulière à ces éléments lors de l'utilisation, la vérification et l'entretien.

Bouton d'arrêt

- Le bouton d'arrêt (A) est utilisé pour couper le moteur.

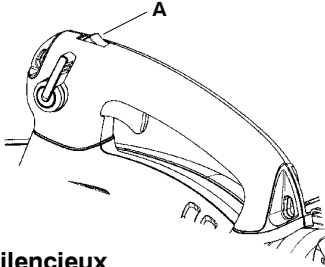

Silencieux

- Le silencieux sert à réduire au maximum les émissions sonores et à éloigner de l'utilisateur les gaz libérés par la machine. Le silencieux équipé d'un pot catalytique est aussi conçu pour réduire la teneur des gaz d'échappement en substances toxiques.
- Les gaz d'échappement du moteur sont brûlants et peuvent comporter des étincelles pouvant provoquer un incendie en cas de contact avec des matériaux inflammables.
- Le silencieux destiné à certains pays ayant un climat sec est équipé d'un écran pare-étincelles (B), qui doit être nettoyé/remplacé régulièrement. Voir la section Entretien.

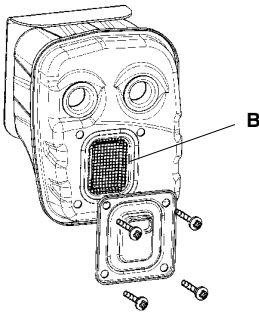

AVERTISSEMENT! Le silencieux est très chaud pendant et quelque temps après l'utilisation. **NE PAS TOUCHER LE SILENCIEUX S'IL EST CHAUD!** Cela peut occasionner des brûlures.

Équipement divers

Commande des gaz

- Le régime et la puissance du moteur se règlent à l'aide de la commande des gaz (C).

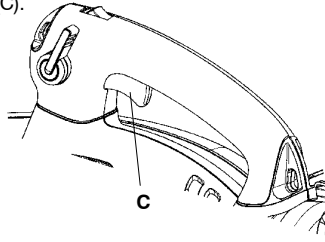

Commande de vitesse variable

- La commande de vitesse variable (D) est conçue pour le réglage de la vitesse de moteur, selon le besoin, pendant l'utilisation du souffleur uniquement.

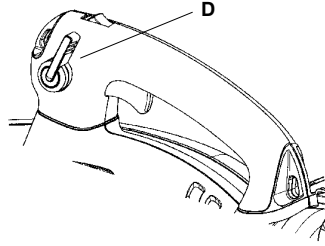

- Pour éviter l'endommagement de l'appareil, **NE TENTEZ PAS** d'utiliser la commande de vitesse variable pendant l'utilisation de la fonction d'aspirateur.

Carter de ventilateur

- Le carter du ventilateur (E) et le ventilateur (F) assurent un courant d'air approprié à travers le souffleur.

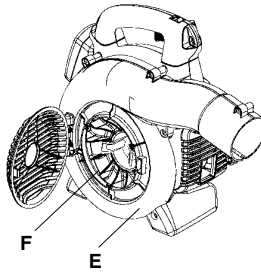

Fil de mise à la terre

- Le fil de mise à la terre (G) réduit l'accumulation d'électricité statique pendant le fonctionnement par temps sec.

DESCRIPTION

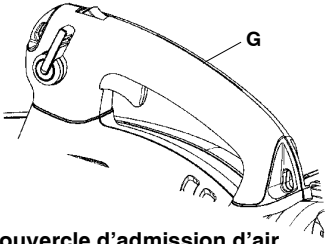

Couvercle d'admission d'air

- Un couvercle d'arrivée d'air (H) est situé sur le côté du boîtier du ventilateur. L'ouverture du couvercle permet d'accéder à la ventilateur pour nettoyage et inspection (125BX-SERIES et 125BVX-SERIES seulement). Si le tube d'aspiration est utilisé, il doit être fixé sur l'ouverture du couvercle d'arrivée d'air. Pour ouvrir le couvercle d'arrivée d'air, soulever le bord opposé à la charnière (indiqué par une flèche sur le couvercle d'arrivée d'air) à l'aide d'un tournevis.

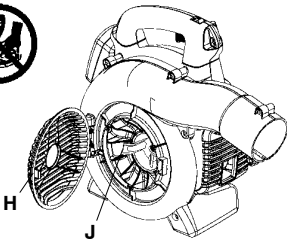

AVERTISSEMENT! Le souffleur ne doit jamais être démarré si le couvercle d'admission d'air n'est pas fermé, est endommagé ou s'il n'est pas possible de le fermer. Ceci ne s'applique quand les tubes d'aspiration sont branchés.

Couteaux

(125BX-SERIES and 125BVX-SERIES)

- Il y a deux couteaux (J) sur la roue du ventilateur. Les couteaux ont pour fonction de décomposer les feuilles et autres déchets avant qu'ils passent dans le sac collecteur.

Tubes souffleur et embouts

- Le tube souffleur (K) est doté d'un système de montage à fente et à taquet de fixation. Pour installer ou retirer le tube souffleur (ou le tube du sac collecteur 125BVX-SERIES), desserrez le boulon de fixation du tube (ne séparez pas les écrous du boulon). Alignez la fente de la sortie d'air du souffleur avec la nervure en relief du tube, puis enfoncez le tube. Resserrez le boulon de fixation du tube.
- Les embouts (L) sont dotés d'un dispositif de montage à baïonnette pour son raccordement au tube souffleur. L'air est soufflé via le tube souffleur jusqu'à l'embout, où le débit de soufflage augmente et le schéma de l'air soufflé est formé de façon à permettre l'obtention de performances optimales. Pour régler la longueur du tube souffleur, déverrouillez le système à baïonnette de l'embout en tournant ce dernier vers la gauche, puis faites glisser l'embout jusqu'à la position appropriée. Pour reverrouiller l'embout, tournez-le vers la droite jusqu'à ce qu'un clic soit émis.

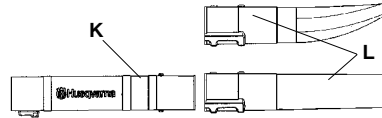

Appareil de démarrage et poignée de démarrage

- L'appareil de démarrage (M) est situé sur le côté du boîtier de moteur et s'engage dans le vilebrequin uniquement lorsque la poignée de démarrage (N) est tirée.

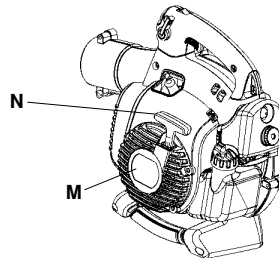

Bouchon de réservoir à carburant

- Le bouchon du réservoir à carburant (O) est situé à l'arrière du boîtier du moteur et est doté d'un joint d'étanchéité destiné à éviter les fuites de carburant.

DESCRIPTION

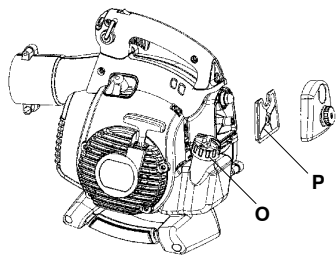

Filtre à air

- Le filtre à air (P) se compose d'une couche fibreuse filtrante située dans une structure élastique. Le filtre à air doit être nettoyé régulièrement (voir la section Entretien), sinon le souffleur consomme du carburant inutilement, la puissance diminue et il y a des risques d'encrassement de la bougie.

Étrangleur

- L'étrangleur (Q) est situé derrière le couvercle du filtre à air et doit être utilisé pour chaque démarrage à froid du moteur.

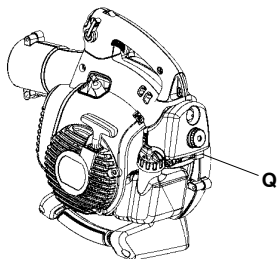

Réglage du carburateur NE CONCERNE PAS TOUS LES MODÈLES

- Il y a trois réglages du carburateur sur le souffleur:
 - Pointeau de bas régime
 - Pointeau de haut régime
 - Vis de réglage du ralenti
- Le réglage du carburateur permet d'adopter le moteur aux conditions locales telles que le climat, l'altitude et le carburant. S'agissant du réglage du carburateur, voir la section Entretien.

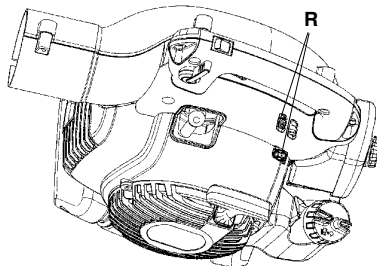

MANIPULATION DU CARBURANT

Carburant

REMARQUE! La machine est équipée d'un moteur à deux temps et doit toujours être alimentée avec un mélange essence/huile. Afin d'assurer un rapport de mélange correct, il est important de mesurer avec précision la quantité d'huile à mélanger. Pour le mélange de petites quantités de carburant, même les moindres erreurs au niveau de la quantité d'huile affectent sérieusement le rapport de mélange.

AVERTISSEMENT: Veiller à une bonne aération pendant toute manipulation de carburant.

Essence



REMARQUE! Toujours utiliser une essence de qualité mélangée à de l'huile (indice d'octane de 90 au moins). Choisissez de l'essence écologique (alkylat) si vous pouvez vous en procurer.

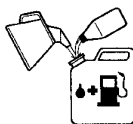

- Il est certifié que ce moteur fonctionnera avec de l'essence sans plomb.
- L'indice d'octane minimum recommandé est de 87. Faire fonctionner le moteur avec un carburant d'un indice d'octane inférieur à 87 peut provoquer des cognements. Cela entraîne une augmentation de la température du moteur, ce qui peut occasionner des avaries graves.
- Si on travaille en permanence à des régimes élevés, il est conseillé d'utiliser un carburant d'un indice d'octane supérieur.

Huile deux temps

- Pour le meilleur résultat et un fonctionnement optimal, toujours utiliser une huile deux temps HUSQVARNA, spécialement conçue pour nos moteurs à deux temps. Coefficient de mélange 1:50 (2%).
- Pour maximiser la vie de votre appareil, vous pouvez choisir d'employer une huile synthétique de haute qualité formulé pour des moteurs de deux temps. Coefficient de mélange 1:50 (2%).
- Ne jamais utiliser d'huile deux temps pour moteurs horsbord refroidis par eau.
- Ne jamais utiliser d'huile pour moteurs à quatre temps.

Essence, litres	Huile deux temps, litres	
	2% (1:50)	3% (1:33)
5	0,10	0,15
10	0,20	0,30
15	0,30	0,45
20	0,40	0,60

Mélange

- Toujours effectuer le mélange dans un récipient propre et destiné à contenir de l'essence.
- Toujours commencer par verser la moitié de l'essence à mélanger. Verser ensuite la totalité de l'huile. Mélanger en secouant le récipient. Enfin, verser le reste de l'essence.
- Mélanger (secouer) soigneusement le mélange avant de faire le plein du réservoir de la machine.



- Ne jamais préparer plus d'un mois de consommation de carburant à l'avance.
- Si la machine n'est pas utilisée pendant une longue période, vidanger et nettoyer le réservoir.

AVERTISSEMENT: Le pot d'échappement à catalyseur est très chaud pendant et après le service. C'est également vrai pour le ralenti. Soyez attentif au risque d'incendie, surtout à proximité de produits inflammables et/ou en présence de gaz.

Remplissage de carburant



AVERTISSEMENT: Les mesures de sécurité ci-dessous réduisent le risque d'incendie: Ne jamais fumer ni placer d'objet chaud à proximité du carburant. Ne jamais faire le plein, moteur en marche. Arrêter le moteur et le laisser refroidir pendant quelques minutes avant de faire le plein. Ouvrir le bouchon du réservoir lentement pour laisser baisser la surpression pouvant régner dans le réservoir. Serrer soigneusement le bouchon du réservoir après le remplissage. Toujours éloigner la machine de l'endroit où le plein a été fait avant de la mettre en marche.

DÉMARRAGE ET ARRÊT



Min. 3 m

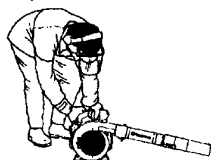

- Nettoyer le pourtour du bouchon de réservoir. Les impuretés dans le réservoir causent des troubles de fonctionnement.
- Bien mélanger le carburant en agitant le récipient avant de remplir le réservoir.

Démarrage et arrêt



AVERTISSEMENT! Le souffleur ne doit jamais être démarré si le couvercle d'admission d'air n'est pas fermé, est endommagé ou s'il n'est pas possible de le fermer. Ceci ne s'applique quand les tubes d'aspiration soyez branchée.

Moteur froid

Pompe à carburant: Appuyer sur la poche en caoutchouc de la pompe à carburant 10 fois jusqu'à ce que le carburant commence à remplir la poche. Il n'est pas nécessaire de remplir la poche complètement.

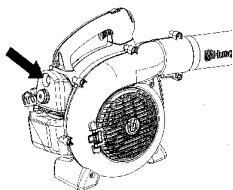

Étrangleur: Mettez le levier bleu de l'étrangleur du moteur à la position fermée.

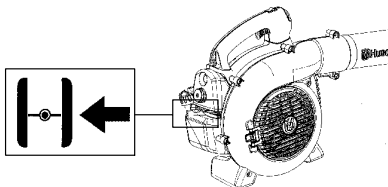

Démarrage: Plaquer la machine contre le sol à l'aide de la main gauche (**REMARQUE!** Pas à l'aide du pied!). Saisir ensuite la poignée de démarrage de la main droite. **NE SERREZ PAS la commande des gaz.** Tirer lentement sur le lanceur jusqu'à ce qu'une résistance se fasse sentir (les cliquets d'entraînement grip-pent), puis tirer énergiquement et rapidement sur le lanceur.

AVERTISSEMENT! Ne jamais enrouler la corde du lanceur autour de la main.

Tirer la poignée de démarrage, mais pas plus de 3 fois, jusqu'à ce que le moteur démarre. Déplacer le levier de l'étrangleur d'une «1/2» position et tirer la poignée de démarrage jusqu'à ce que le moteur démarre. Laisser chauffer le moteur pendant environ 10 secondes ; puis amener le levier de l'étrangleur sur la position OFF CHOKE (ouvert).

REMARQUE: Si le moteur meurt, mettez le levier bleu de l'étrangleur du moteur à la position fermée et répétez instructions de démarrage.

ATTENTION! Ne pas sortir complètement la corde du lanceur et ne pas lâcher la poignée avec la corde du lanceur complètement sortie. Cela pourrait endommager la machine.

Moteur chaud

À moteur chaud, serrez et maintenez serrée la commande des gaz. Amener l'étrangleur à «1/2» position. Tirer la poignée de démarrage tout en maintenant la commande pressée jusqu'au démarrage du moteur. Déplacer l'étrangleur sur la position «OFF CHOKE» (ouvert).

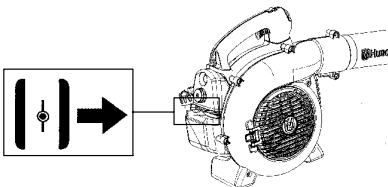

DÉMARRAGE ET ARRÊT

Arrêt

Pour arrêter le moteur, pressez et lâchez l'interrupteur STOP (S). L'interrupteur revient automatiquement en position «ON». Attendez 7 secondes avant d'essayer de redémarrer l'appareil afin de permettre au interrupteur rajuster.

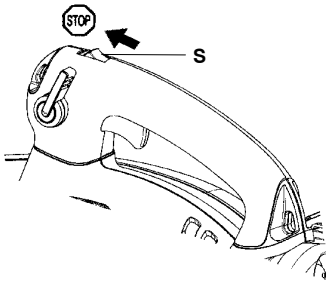

UTILISATION

Enlever les salissures sur le sol

Montage du tube souffleur et de l'embouts

AVERTISSEMENT! Le moteur doit être arrêté et le bouton d'arrêt en position arrêt lors du montage du tube et de l'embout.

Le tube souffleur (T) est doté d'un système de montage à fente et à taquet de fixation. Pour installer ou retirer le tube souffleur (ou le tube du sac collecteur 125BVX-SERIES), desserrez le boulon de fixation du tube (ne séparez pas les écrous du boulon). Alignez la fente de la sortie d'air du souffleur avec la nervure en relief du tube, puis enfoncez le tube. Resserrez le boulon de fixation du tube.

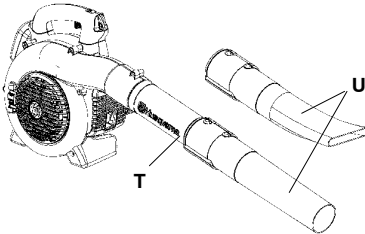

Les embouts (U) sont doté d'un dispositif de montage à baïonnette pour son raccordement au tube souffleur. L'air est soufflé via le tube souffleur jusqu'à l'embouts, où le débit de soufflage augmente et le schéma de l'air soufflé est formé de façon à permettre l'obtention de performances optimales. Pour régler la longueur du tube souffleur, déverrouillez le système à baïonnette de l'embout en tournant ce dernier vers la gauche, puis faites glisser l'embout jusqu'à la position appropriée. Pour reverrouiller l'embout, tournez-le vers la droite jusqu'à ce qu'un clic soit émis.

Soufflage

Mettez l'équipement de protection indiqué ci-dessous, avant de démarrer le soufflage.

AVERTISSEMENT! Pendant les travaux, utiliser l'équipement de protection approprié:

1. Protection auditive.
2. Lunettes de protection ou visière.
3. Gants de protection homologués
4. Protection respiratoire en cas de risque de poussière.



125BVX-SERIES peut être utilisé avec un harnais pour un plus grand confort. Durant le travail, le souffleur doit être accroché au harnais suspendu à l'épaule selon l'illustration.

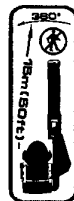
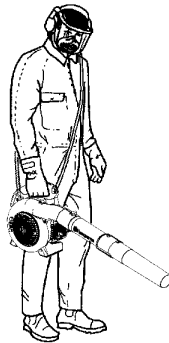

UTILISATION

AVERTISSEMENT! Ne jamais diriger le flux d'air vers des personnes ou des animaux. A grande vitesse, l'air peut transporter des particules pouvant provoquer des blessures graves. En particulier si l'appareil a été utilisé au préalable pour la collecte. Faites attention, particulièrement si vous travaillez de la main gauche. Éviter tout contact direct du corps sur le couvercle d'admission d'air. Attachez ou enlevez les bijoux, les vêtements amples ou les vêtements qui ont des bretelles, des attaches, des pompons, etc., loin de le couvercle d'admission d'air.

AVERTISSEMENT! Le souffleur ne doit jamais être démarré si le couvercle d'admission d'air n'est pas fermé, est endommagé ou s'il n'est pas possible de le fermer. Ceci ne s'applique quand les tubes d'aspiration sont branchés.

AVERTISSEMENT! Le souffleur ne doit pas être utilisé sur des échelles ou des échafaudages.

Démarrer le souffleur. Voir la section Démarrage et Arrêt. Suivre les instructions suivantes:

1. Ne jamais souffler vers des objets solides tels que murs, grosses pierres, voitures et clôtures.
2. Pour les coins intérieurs, soufflez à partir du coin vers l'extérieur. Sinon des objets peuvent atteindre le visage et provoquer de graves blessures aux yeux.
3. Ne jamais diriger le flux d'air vers des plantes fragiles.

Embout standard

L'embout standard (V) est incluse avec les 125B, le 125B_X-SERIES et le 125BV_X-SERIES. Lorsqu'une plus grande précision et un débit d'air plus concentré sont souhaités, utiliser l'embout standard.

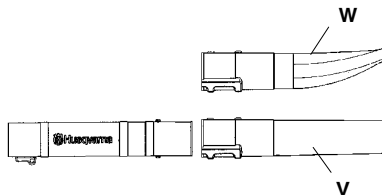

Embout de grande vitesse

L'embout de grande vitesse (W) est un accessoire du souffleur (inclus avec 125B_X-SERIES et 125BV_X-SERIES). Lorsqu'un débit d'air moins concentré et plus élevé sont souhaités, utiliser l'embout de grande vitesse.

Aspirer les salissures du sol (125B_X-SERIES et 125BV_X-SERIES)

Montage du sac collecteur avec les différents tubes d'aspiration

Ce dispositif est un accessoire du souffleur qui est inclus dans le 125BV_X-SERIES.

AVERTISSEMENT! Le moteur doit être arrêté et le bouton d'arrêt en position arrêté lors du montage du tube et de l'embout.

1. Ouvrir le sac collecteur. Insérer le tube du sac collecteur sur le sac à partir de l'intérieur dans l'ouverture d'admission d'air du sac, comme illustré. S'assurer que l'élastique est en place dans la rainure. Refermez la fermeture à glissière du sac.
2. Enlevez le tube souffleur et installez le tube du sac collecteur. Serrer le boulon de fixation du tube. Attachez la bandoulière aux anneaux du sac collecteur.
3. Aligner les flèches situées sur le tube d'aspiration inférieur et le tube d'aspiration supérieur. Poussez le tube d'aspiration inférieur dans le tube d'aspiration supérieur jusqu'à ce que le tube inférieur soit solidement rentré dans le tube supérieur (environ 7 cm). Assembler de manière permanente les deux tubes avec la vis fournie.

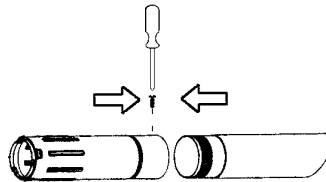

4. Ouvrir le couvercle latéral du souffleur en faisant levier à l'aide d'un tournevis sur le côté opposé à la charnière (indiqué par une flèche sur la couvercle d'admission d'air).
5. Enfoncer les tubes d'aspiration dans la grande ouverture du souffleur et aligner les languettes sur les fentes du tube. Tourner le tube jusqu'au verrouillage de la monture à baïonnette (les symboles de verrouillage doivent être alignés).

UTILISATION

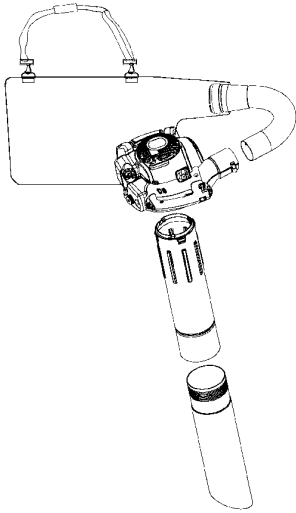

Aspiration

Mettre l'équipement de protection indiqué ci-dessous avant de démarrer l'aspiration.

AVERTISSEMENT! Pendant les travaux, utiliser l'équipement de protection approprié:

1. Protection auditive.
2. Lunettes de protection ou visière.
3. Gants de protection homologués
4. Protection respiratoire en cas de risque de poussière.



Lors de l'utilisation du souffleur, le sac collecteur doit être soutenu par la bandoulière. La bandoulière doit être portée sur l'épaule, comme montrée.

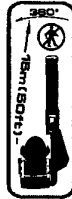
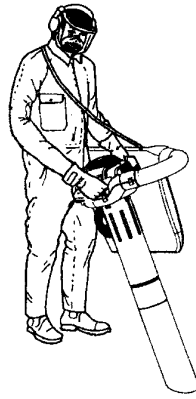

AVERTISSEMENT! Toujours vérifier avant le démarrage que le sac collecteur est intact et que sa fermeture à glissière fermée. Ne jamais utiliser de sac déchiré, en raison des risques de blessures d'objets volants. Faites attention, particulièrement si vous travaillez de la main gauche. Évitez tout contact direct du corps avec la zone d'échappement.

AVERTISSEMENT! Le souffleur ne doit jamais être démarré si le couvercle d'admission d'air n'est pas fermé, est endommagé ou s'il n'est pas possible de le fermer. Ceci ne s'applique quand les tubes d'aspiration sont branchés.

AVERTISSEMENT! Le souffleur ne doit pas être utilisé sur des échelles ou des échafaudages.

Démarrer le souffleur. Voir la section Démarrage et Arrêt. Suivre les instructions suivantes:

1. Ne pas aspirer de gros objets solides pouvant endommager le ventilateur, par ex. des morceaux de bois, boîtes ou morceaux de cordon ou de bandes.
2. Ne pas heurter le tube d'aspiration contre le sol.
3. Pour vider le sac, arrêtez l'appareil puis ouvrez la fermeture à glissière sur le côté.

Sécurité de le entretien

Le propriétaire est responsable d'effectuer tout l'entretien requis tel qu'indiqué dans le manuel d'instructions. Débranchez toujours le fil de la bougie quand vous ferez des réparations. saif les réglages de caburateur.

Carbureteur

Les caractéristiques techniques de cette machine Husqvarna assurent des émissions de gaz nocifs réduites au minimum. Après 8-10 pleins, le moteur est rodé. Pour s'assurer qu'il fonctionne de manière optimale en émetant aussi peu de gaz nocifs que possible après la période de rodage, il convient de demander au revendeur/à l'atelier de réparation (s'il dispose d'un compte-tours) d'effectuer un réglage fin du carburateur.

Fonctionnement



- Le carburateur détermine le régime du moteur via la commande des gaz. C'est dans le carburateur que l'air est mélangé à l'essence.
- La vis T (X) règle la position de la commande des gaz au ralenti. Si la vis T est tournée dans le sens des aiguilles d'une montre, on obtient un régime de ralenti plus haut; si elle est tournée dans le sens contraire des aiguilles d'une montre, on obtient un régime de ralenti plus bas.

Réglage de base

- Le réglage de base du carburateur est effectué à l'usine. Le réglage fin doit être effectué par une personne qualifiée.

Régime de ralenti recommandé:

Voir la section "Caractéristiques techniques".

Surrégime maxi. recommandé:

Voir la section "Caractéristiques techniques".

Réglage final du régime de ralenti-T

Régler le régime de ralenti avec le pointeau de ralenti T si un ajustage est nécessaire. Un régime de ralenti correctement réglé permet au moteur de tourner régulièrement dans toutes les positions.

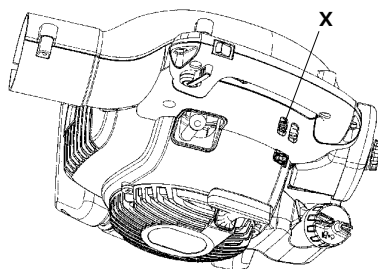

Silencieux



Certains silencieux sont dotés d'un pot catalytique. Voir la section Caractéristiques techniques pour déterminer si la machine est pourvue d'un pot catalytique.

Le silencieux est conçu pour réduire le niveau sonore de la machine et pour éloigner de l'utilisateur les gaz libérés par la machine. Les gaz d'échappement sont brûlants et peuvent produire des étincelles susceptibles de provoquer un incendie si les gaz sont dirigés vers des matériaux secs et inflammables. Certains silencieux sont équipés d'une écran pare-étincelles (Y). Si la machine est équipée d'une telle écran, il convient de la nettoyer régulièrement. Pour accéder à l'écran, enlevez la couvercle de sortie sur l'avant du silencieux. Utilisez une brosse en acier pour nettoyer l'écran. Sur les silencieux sans pot catalytique, l'écran doit être nettoyée et changée si nécessaire une fois par semaine. Sur les machines dont le silencieux est muni d'un pot catalytique, l'écran devra être inspectée et nettoyée si nécessaire une fois par mois. Si l'écran est abimée, elle devra être remplacée. Si l'écran est souvent bouchée, ceci peut être dû à un mauvais fonctionnement du pot catalytique. Contacter le revendeur pour effectuer un contrôle. L'écran pare-étincelles bouchée provoque la surchauffe de la machine et la détérioration du cylindre et du piston.

REMARQUE! Ne jamais utiliser la machine si le silencieux est en mauvais état.

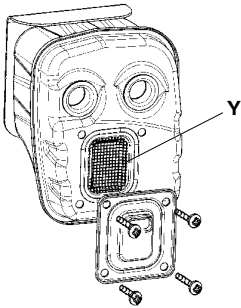

AVERTISSEMENT! Un silencieux muni d'un catalyseur devient très chaud soit lors de l'utilisation, soit après arrêt. Ceci vaut pour le régime au ralenti. Tout contact peut brûler la peau. Attention au risque d'incendie !

AVERTISSEMENT: N'oubliez pas que:
Les gaz d'échappement du moteur contiennent de l'oxyde de carbone pouvant provoquer l'intoxication. Ne jamais démarrer ou utiliser la machine à l'intérieur d'un bâtiment ou dans un lieu mal aéré. Les gaz d'échappement du moteur sont très chauds et peuvent contenir des étincelles pouvant provoquer un incendie. Par conséquent, ne jamais démarrer la machine dans un local clos ou à proximité de matériaux inflammables!

AVERTISSEMENT: L'intérieur du silencieux contient des produits chimiques pouvant être cancérigènes. Éviter tout contact avec ces éléments si le silencieux est endommagé.

Système de refroidissement



Le moteur est équipé d'un système de refroidissement.

Le système de refroidissement se compose de:
1. Admission d'air dans l'appareil de démarrage (Z).

2. Ailettes de ventilation du volant (AA).
3. Ailettes de refroidissement du cylindre (BB).
4. Carter de cylindre (dirige l'air de refroidissement vers le cylindre).

Une fois par semaine, nettoyer les éléments accessibles du système de refroidissement avec une brosse, plus souvent en cas de conditions difficiles. Un système de refroidissement sale ou bouché provoque une surchauffe du moteur, ce qui occasionne des dommages au cylindre et au piston.

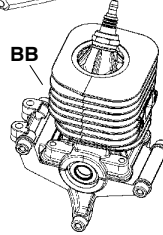
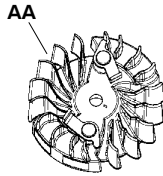
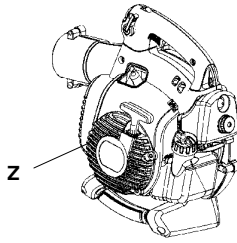

Filtre à air



Le filtre à air (CC) doit être maintenu propre pour éviter:

- Un mauvais fonctionnement du carburateur
- Des problèmes de démarrage
- Une perte de puissance
- Une usure prématurée des éléments du moteur
- Une consommation anormalement élevée de carburant
- Taux accru de gaz d'échappement nocifs

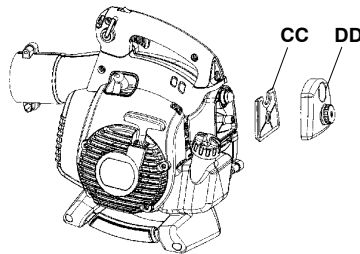

Nettoyer le filtre après 25 heures de service, ou plus souvent si les conditions de travail sont exceptionnellement poussiéreuses.

Nettoyage du filtre à air

Déposer le capot de filtre (DD) et retirer le filtre. Nettoyer le filtre avec de l'eau chaude savonneuse. Rincage complètement. S'assurer que le filtre est sec avant de le remonter. Un filtre ayant servi longtemps ne peut plus être complètement nettoyé. Le filtre à air doit donc être remplacé à intervalles réguliers. **REMARQUE: Tout filtre endommagé doit être remplacé immédiatement.**

Bougie



L'état de la bougie dépend de:

- L'exactitude du réglage du carburateur.
- Mauvais mélange de l'huile dans le carburant (trop d'huile ou huile inappropriée).
- Une mauvaise qualité de carburant et d'huile.
- La propreté du filtre à air.

Ces facteurs peuvent concourir à l'apparition de calamine sur les électrodes, ce qui à son tour entraîne un mauvais fonctionnement du moteur et des démarrages difficiles.

Si la puissance de la machine est trop faible, si la machine est difficile à mettre en marche ou si le ralenti est irrégulier, toujours commencer par contrôler l'état de la bougie avant de prendre d'autres mesures. Si la bougie est encrassée, la nettoyer et vérifier que l'écartement des électrodes est de 0,6 mm (0,024 pouce). Remplacer la bougie une fois par mois ou plus souvent si nécessaire.

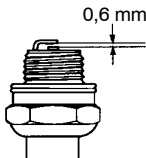

REMARQUE! Toujours utiliser le type de bougie recommandé! Une bougie incorrecte peut endommager le piston/le cylindre.

Schéma d'entretien

Voici quelques instructions d'entretien générales. Si nécessaire, contacter l'atelier de service pour de plus amples renseignements.

Entretien quotidien

- Nettoyer l'extérieur du souffleur.
- Vérifier que la commande de vitesse variable et la commande des gaz fonctionnent correctement d'un point de vue sécurité.
- Vérifier que le bouton d'arrêt fonctionne. Le remplacer si nécessaire.
- Nettoyer le filtre à air. Le remplacer si nécessaire.
- 125B_X-SERIES et 125BV_X-SERIES: Vérifier que le couvercle d'admission d'air peut être verrouillé en position fermée. Vérifier soigneusement la propreté du volant du ventilateur. En particulier dans le cas où l'appareil a été utilisé au préalable pour la collecte (aspiration).
- Vérifier que les vis et les écrous sont serrés.
- Vérifier qu'il n'y a pas de fissures sur les carters. Le remplacer toutes les pièces endommagées.
- 125B_X-SERIES et 125BV_X-SERIES: Vérifier que le sac collecteur est intact et que sa fermeture à glissière fonctionne. Le remplacer si nécessaire.

Entretien hebdomadaire

- Vérifier l'appareil de démarrage, la corde et le ressort de rappel. Le remplacer toutes les pièces endommagées.
- Vérifier que l'admission d'air de l'appareil de démarrage n'est pas obturée.
- Nettoyer la bougie d'allumage extérieurement. Déposer la bougie et vérifier la distance entre les électrodes. Au besoin, ajuster la distance de sorte qu'elle soit de 0,6 mm, ou remplacer la bougie. Utilisez la bougie de résistance Champion RCJ-8Y ou l'équivalent.
- Nettoyer les ailettes de ventilateur du volant.
- Nettoyer ou remplacer la grille antiflamme du silencieux (ne concerne pas les silencieux munis d'un pot catalytique).
- Nettoyer le compartiment du carburateur.
- Nettoyer le filtre à air.

Entretien mensuel

- Nettoyer le réservoir de carburant.
- Nettoyer le carburateur extérieurement, ainsi que l'espace autour.
- Nettoyer les ailettes de ventilateur du volant et son pourtour.
- Contrôler le filtre à carburant et le conduit à carburant. Remplacer au besoin.
- Remplacez le filtre du carburant dans le réservoir d'essence.
- Inspecter tous les câbles et connexions.
- Remplacer la bougie. Utilisez la bougie de résistance Champion RCJ-8Y ou l'équivalent.
- Remplacer le filtre à air.

CARACTÉRISTIQUES TECHNIQUES

Caractéristiques techniques

	125B	125BX-SERIES	125BVX-SERIES
Moteur			
Cylindrée, cm ³	28	28	28
Alésage, mm	35	35,0	35,0
Course, mm	28,7	28,7	28,7
Régime de ralenti, tr/min	2800-3200	2800-3200	2800-3200
Régime d'emballement maximal pendant soufflage, tr/min	8600	8600	8600
Régime d'emballement maximal pendant aspiration, tr/min	--	7500	7500
Puissance moteur maxi selon ISO 8893, kW	0,8	0,8	0,8
Silencieux avec pot catalytique	Oui	Oui	Oui
Système d'allumage			
Bougie	Champion RCJ-6Y	Champion RCJ-6Y	Champion RCJ-6Y
Écartement de électrodes, mm	0,6	0,6	0,6
Carburant, système de graissage			
Contenance du réservoir de carburant, litres	0,5	0,5	0,5
Poids			
Poids, sans carburant mais avec tube et embout en version standard, kg:	4,3	4,4	4,4
Emissions sonores (voir Remarque 1)			
Niveau de puissance sonore mesuré dB(A)	106	106	106
Niveau de puissance sonore garanti L _{WA} dB(A)	107	107	107
Niveaux sonores (voir Remarque 2)			
Niveau de pression sonore équivalent mesuré à l'oreille de l'utilisateur selon ISO 22868, dB(A)			
Équipée d'une tubes de souffleuse et la buse (d'origine)	94	99	99
Équipée d'une tubes d'aspiration (d'origine)	--	99	99
Vibrations (voir Remarque 3)			
Niveaux de vibrations équivalents (a _{hveq}) mesurés au niveau des poignées selon ISO 22867, en m/s ²			
Équipée d'une tubes de souffleuse et la buse (d'origine), droite	8,3	8,3	8,3
Équipée d'une tubes d'aspiration (d'origine), gauche/droite	--/--	6,4/8,3	6,4/8,3

Remarque 1: Émission sonore dans l'environnement mesurée comme puissance acoustique (L_{WA}) selon la directive UE 2000/14/CE. Le niveau de puissance sonore reporté pour la machine a été mesuré avec l'équipement de coupe d'origine qui donne le niveau le plus élevé. Le niveau de puissance sonore garanti diffère du niveau mesuré en cela qu'il prend également en compte la dispersion et les variations d'une machine à l'autre du même modèle, conformément à la directive 2000/14/CE.

Remarque 2: Les données reportées pour le niveau de pression sonore équivalent pour la machine montrent une dispersion statistique typique (déviatoin standard) de 1 dB(A).

Remarque 3: Les données reportées pour le niveau de vibrations équivalent montrent une dispersion statistique typique (déviatoin standard) de 1 m/s².

CARACTÉRISTIQUES TECHNIQUES

Ventilateur	125B	125B _{X-SERIES}	125BV _{X-SERIES}
Type	Ventilateur Radial	Ventilateur Radial	Ventilateur Radial
Vitesse d'air maxi, m/s (km/h), embout standard	60 (217)	60 (217)	60 (217)
Vitesse d'air maxi, m/s (km/h), embout de grande vitesse*	76 (273)	76 (273)	76 (273)
Volume flux d'air pendant soufflage, m ³ /h (cfm)	722 (425)	722 (425)	722 (425)
Volume flux d'air pendant aspiration, m ³ /h (cfm)	--	756 (445)	756 (445)

*accessoire en option pour quelques modèles

Modèle 125B, 125B _{X-SERIES} , 125BV _{X-SERIES}	
Accessoires homologués	Numéro de la pièce
Kit pour des gouttières	952 711 918

Modèle 125B _{X-SERIES} , 125BV _{X-SERIES}	
Accessoires homologués	Numéro de la pièce
Kit d'aspirateur	952 711 913

Modèle 125B	
Accessoires homologués	Numéro de la pièce
Embout de grande vitesse	545 119 501

ASSURANCE DE CONFORMITÉ

CE Déclaration de conformité (Valable uniquement en Europe)

Nous, **Husqvarna AB**, SE-561 82 Huskvarna, Suède, tél: +46-36-146500, en tant que représentant agréé dans la Communauté, déclarons que le souffleur/aspirateur modèles **Husqvarna 125B, 125B_{X-SERIES} et 125BV_{X-SERIES}** à partir des numéros de série de l'année de fabrication 2009 et ultérieurement (l'année est indiquée en clair sur la plaque d'identification et suivie d'un numéro de série), sont conformes aux dispositions des **DIRECTIVES DU CONSEIL:**

of 17 Mai 2006 "directive machines" **2006/42/CE**;

of 15 Décembre 2004 "compatibilité électromagnétique" **2004/108/CE**, y compris les amendements actuellement en vigueur; et

of 8 Mai 2000 "émissions sonores dans l'environnement" selon Annexe V of **2000/14/CE**.
Pour des informations sur les émissions sonores, voir le chapitre Caractéristiques techniques.

Les normes harmonisées suivantes ont été appliquées: **EN ISO 12100-1/A1:2009, EN ISO 12100-2/A1:2009, CISPR 12:2007.**

SMP Svensk Maskinprovning AB, Fyrisborgsgatan 3, S-754 50 Uppsala, Suède, a effectué un contrôle de type volontaire pour Husqvarna AB. Le(s) certificat(s) est/sont numéroté(s) : **SEC/09/2022.**

15-11-09



Ronnie E. Goldman, Directeur technique
Représentant autorisé d'Husqvarna AB et
responsable de la documentation technique

INDICE

Indice	
Introducción	41
Símbolos utilizados en este manual ..	42
Reglas de seguridad	43
Descripción	45
Manipulación del combustible	50
Arranque y parada	52
Manejo	53
Mantenimiento	56
Datos técnicos	59

Antes de arrancar, observe lo siguiente:

Husqvarna AB trabaja constantemente para perfeccionar sus productos y se reserva, por lo tanto, el derecho a introducir modificaciones en la construcción y el diseño sin previo aviso. La exposición prolongada al ruido puede causar daños crónicos en el oído. Use siempre protectores auriculares homologados.

Este manual describe detalladamente la forma de utilizar y mantener el soplador de hojas, las medidas de mantenimiento regular, las medidas que deben tomarse para reducir los riesgos en el empleo de la máquina y el funcionamiento y manejo de los componentes de seguridad.

¡Atención! Todas las personas que trabajan con la máquina deben leer y comprender el capítulo que trata de la seguridad.

Este manual está redactado para personas que no tienen los conocimientos necesarios para la localización de fallos, las medidas de servicio esenciales y la reparación de la máquina.

En el manual y en la máquina hay símbolos de advertencia. Si alguno de estos símbolos se ha deformado o desgastado, debe sustituirse por uno nuevo lo antes posible. Téngase en cuenta que también hay símbolos de advertencia fundidos en algunas piezas de la máquina.

El soplador de hojas se utiliza para limpiar el suelo de hojas y escombros, soplando. Durante el trabajo, el operario debe estar afirmado en el suelo.



ADVERTENCIA: Bajo ninguna circunstancia debe modificarse la configuración original de la máquina sin autorización del fabricante. Utilizar siempre recambios originales. Las modificaciones y/o la utilización de accesorios no autorizadas pueden ocasionar accidentes graves o incluso la muerte del operador o de terceros. Su garantía puede no cubrir el daño causada por el uso de accesorios o de piezas de cambio que no se recomiendan.

SIMBOLOS UTILIZADOS EN ESTE MANUAL

Símbolo	Descripción	Ubicación		Símbolo	Descripción	Ubicación	
		Aventador de hojas	Manual de instrucciones			Aventador de hojas	Manual de instrucciones
	El control y/o mantenimiento debe efectuarse con el motor parado y la bujía desconectada.		X		¡ADVERTENCIA! El aventador de hojas puede despedir objetos con mucha fuerza, y pueden rebotar. Ello puede provocar heridas en los ojos.	X	X
	La máquina debe limpiarse regularmente.		X		El operario del soplador de hojas debe cuidar que ninguna persona ni animal se acerque a menos de 15 metros. Cuando haya varios operarios trabajando en el mismo lugar de trabajo, la distancia de seguridad entre ellos debe ser de 15 metros.		
	Deben utilizarse gafas protectoras o visera homologadas.		X		Estrangulador	X	
	Deben utilizarse gafas protectoras o visera homologadas, protectores auriculares., y mascarilla de filtro para protección en presencia de polvo.	X	X		Repostaje de combustible	X	
	¡ADVERTENCIA! El soplador de hojas puede ser peligroso! La utilización descuidada o errónea puede causar lesiones graves e incluso mortales.	X	X		Botón de parada	X	
	Lea detenidamente el manual de instrucciones y asegúrese de entender su contenido antes de utilizar la máquina.	X	X		Instrucciones para abrir la cubierta de admisión	X	
	¡ADVERTENCIA! Controle que la cubierta de admisión esté bloqueada en posición cerrada o que el tubo de admisión esté montado. No toque el ventilador a menos que el aparato esté apagada, que el ventilador haya dejado de moverse y que la bujía esté desconectada.	X	X		Este producto cumple con la directiva CE vigente.	X	X
	Utilice siempre guantes protectores homologados.	X	X		Valor de presión sonora medido a 7,5 metros de distancia.	X	
					Las emisiones sonoras en el entorno según la directiva de la Comunidad Europea. Las emisiones de la máquina se indican en el sección Datos técnicos y en la etiqueta.		X
				Los demás símbolos/pegatinas que aparecen en la máquina corresponden a requisitos de homologación específicos en determinados mercados.			

REGLAS DE SEGURIDAD

⚠ ADVERTENCIA: Esta máquina genera un campo electromagnético durante el funcionamiento. Este campo magnético puede, en determinadas circunstancias, interferir con implantes médicos activos o pasivos. Para reducir el riesgo de lesiones graves o letales, las personas que utilizan implantes médicos deben consultar a su médico y al fabricante del implante antes de emplear esta máquina.

Equipo de protección personal

Las personas que manejen el aventador de hojas deben utilizar este equipo de protección personal:

1. Protección auricular aprobada.
2. Protección de ojos aprobada.
3. Guantes protectores homologados.
4. Botas o zapatos gruesos con suela contra resbalones.
5. Mascarilla de filtro para protección en presencia de polvo.

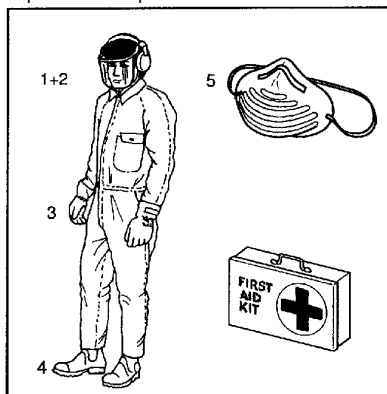

Reglas de personal

Las personas que utilizan la máquina deben cumplir estos requisitos:

- Leer y comprender el contenido de este manual de instrucciones.
- No utilizar prendas de vestir sueltas, pañuelo de cuello o collar, ni tampoco tener el pelo largo, debido al riesgo de que entren en la máquina.
- No estar bajo los efectos del alcohol o medicamentos, ni fatigadas.
- Deben ser mayores de edad.
- Tenga siempre a mano el equipo de primeros auxilios.

Seguridad con el combustible

⚠ ¡ADVERTENCIA! El combustible utilizado en la máquina tiene las siguientes características peligrosas:

1. El líquido, sus vapores y los gases de escape son tóxicos.
2. Puede producir irritaciones cutáneas.
3. Es muy inflamable.

Para manipular el combustible de la máquina hay unas reglas de seguridad especiales que se describen en la sección Manipulación del combustible.

Silenciador

El silenciador está diseñado para que el nivel de sonido sea el más bajo posible y para despedir los gases residuales del motor fuera del operario. El silenciador equipado con catalizador está también diseñado para reducir las sustancias nocivas en los gases de escape.

⚠ ¡ADVERTENCIA! Los gases del motor son muy calientes y pueden contener chispas, que a su vez pueden ocasionar incendios. Por eso, nunca arranque la máquina en ambientes cerrados o cerca de material inflamable.

⚠ ¡ADVERTENCIA! El silenciador con catalizador se calienta mucho durante el uso y permanece caliente aún luego de apagado el motor. Lo mismo vale para la marcha en ralentí. Su contacto puede quemar la piel. ¡Tenga en cuenta el peligro de incendio!

Equipo de seguridad

⚠ ¡ADVERTENCIA! El aventador de hojas no debe usarse si algún dispositivo de seguridad o protección está desmontado o averiado, o no funciona.

Para prevenir accidentes, el aventador incorpora varios dispositivos de seguridad y protecciones que se explican en la descripción general de la máquina.

Los dispositivos de seguridad y las protecciones también requieren un control y mantenimiento regular. Las medidas a tomar y los intervalos se describen en la sección Mantenimiento.

REGLAS DE SEGURIDAD

Seguridad en el empleo del soplador de hojas

- Este soplador/aspirador se ha diseñado exclusivamente para soplar o aspirar hojas y otros desechos con el fin de limpiar el suelo.
- Dentro de la zona de trabajo, de 15 metros, no debe haber terceras personas.
- El soplador de hojas puede despedir objetos con mucha fuerza, y pueden rebotar. Ello puede provocar heridas en los ojos. • No dirija el chorro de aire hacia personas ni animales.
- Pare el motor antes de montar o desmontar accesorios o piezas.
- No trabaje con la máquina sin que estén montadas las protecciones.
- Para evitar la inhalación de gases de escape, no haga funcionar la máquina en espacios mal ventilados.
- Apague el motor y deje que se enfríe antes de reabastecerlo de combustible. Aleje el aparato al menos 3 metros del lugar de abastecimiento antes de intentar arrancarla.
- El silenciador del catalizador está muy caliente tanto durante el uso como después de parar la máquina. Incluso durante la marcha en ralentí. Preste atención al peligro de incendio, especialmente al trabajar cerca de sustancias inflamables y/o gases.
- Proceda con cuidado, especialmente si maneja la máquina con la mano izquierda. Evite el contacto directo del cuerpo con la zona de la tapa de entrada de aire. Mantenga joyería, ropa suelta, ropa con corbatas, tiras, borlas, etc., lejos del área de la tapa de entrada.
- El soplador de hojas no se debe utilizar montado en escaleras ni andamios.
- El silenciador del catalizador está muy caliente tanto durante el uso como después de parar la máquina. Incluso durante la marcha en ralentí. Preste atención al peligro de incendio, especialmente al trabajar cerca de sustancias inflamables y/o gases.
- Proceda con cuidado, especialmente si maneja la máquina con la mano izquierda. Evite el contacto directo del cuerpo con la zona de la tapa de entrada de aire. Mantenga joyería, ropa suelta, ropa con corbatas, tiras, borlas, etc., lejos del área de la tapa de entrada.
- El soplador de hojas no se debe utilizar montado en escaleras ni andamios.
- Asegure la máquina durante el transporte.

Otras reglas de seguridad

- No utilice la máquina en horas en que pueda molestar a otras personas: por ejemplo, a primera hora de la mañana o a última hora de la tarde. Observe la reglamentación local. El horario de uso común es de 09.00–17.00, de lunes a viernes.
- No acelere más de lo necesario para realizar los trabajos.
- Revise el soplador antes de usarlo; especialmente el silenciador, la toma de aire y el filtro de aire.
- Antes de soplar, quite la suciedad que pueda haber en la máquina, con un rastrillo o un cepillo.
- Para trabajar en lugares polvorientos, humedezca ligeramente la zona de trabajo con una manguera.
- Ahorre agua utilizando el soplador de hojas en vez de limpiar con agua: por ejemplo, canaleras, fachadas, terrazas, jardines, etc.
- Tenga cuidado con los niños, animales domésticos, ventanas abiertas y automóviles recién lavados. Sople los escombros de forma segura.
- Utilice tubo de soplado y boquilla para acercar la corriente de aire al suelo tanto como sea posible.
- Después de soplar, recoja los escombros y échelos en un cubo de basura.

DESCRIPCION

Soplador de hojas

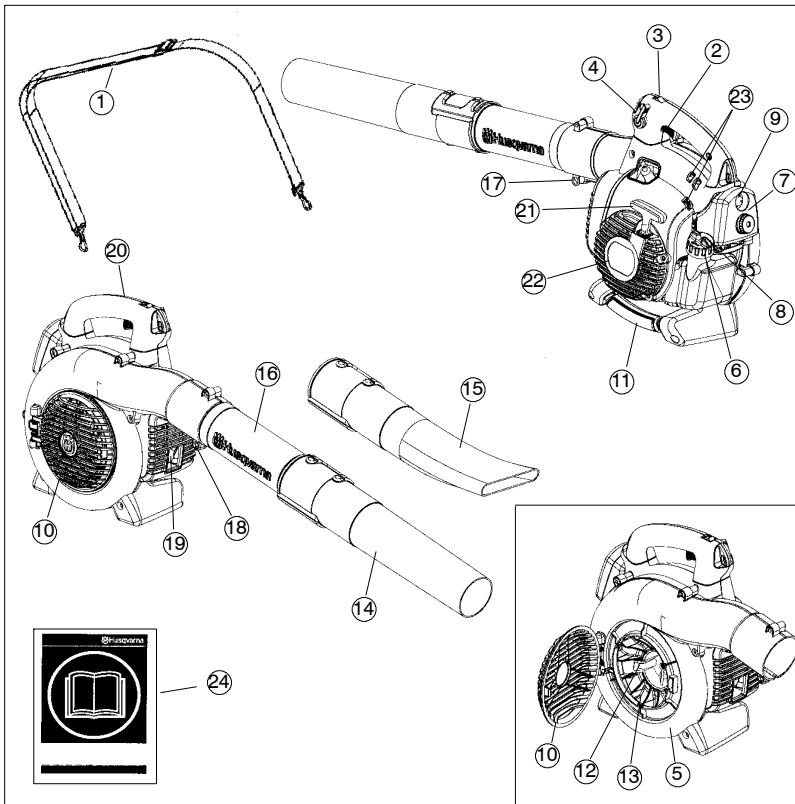

1. Arnés (125BVX-SERIES)
2. Acelerador
3. Interruptor de parada (STOP)
4. Control de velocidad variable
5. Cubierta del ventilador
6. Tapa del depósito de combustible
7. Filtro de aire
8. Estrangulador
9. Bomba de combustible
10. Tapa de entrada de aire
11. Mango de aspirador
12. Cuchillas (125BX-SERIES y 125BVX-SERIES)
13. Ventilador
14. Boquilla estándar
15. Boquilla de alta velocidad (125BX-SERIES y 125BVX-SERIES)
16. Tubo de soplador
17. Perno de bloqueo del tubo
18. Tuercas de bloqueo del tubo
19. Silenciador
20. Alambre para tierra
21. Mango de arranque
22. Aparato de arranque
23. Tornillos de ajuste del carburador
24. Manual de instrucciones

DESCRIPCION

Accesorios (125B_X-SERIES y 125BV_X-SERIES)

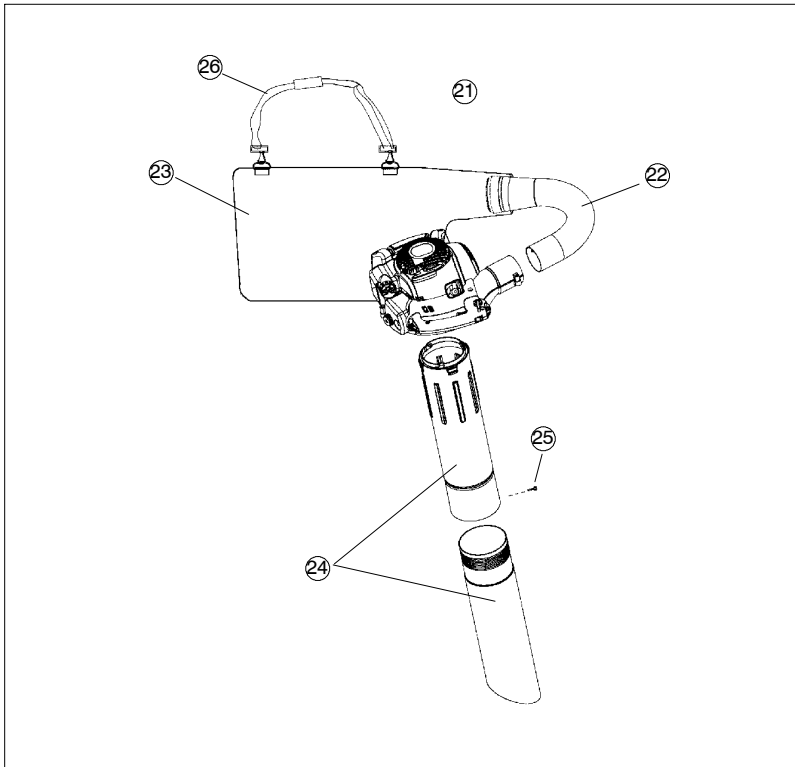

- 21. Dispositivo del aspirador con los componentes de la colección que consisten en puntos 22-26
- 22. Tubo de la bolsa de colección
- 23. Bolsa de colección
- 24. Tubo de aspiración (2 piezas)
- 25. Tornillo
- 26. Arnés

DESCRIPCION

Equipo de seguridad

Los equipos que se describen a continuación están diseñados y contruidos para reducir los riesgos del usuario y el entorno. Preste especial atención a estas piezas en el empleo, control y mantenimiento de la máquina.

Interruptor de parada

- Se utiliza el interruptor de parada (A) para parar el motor.

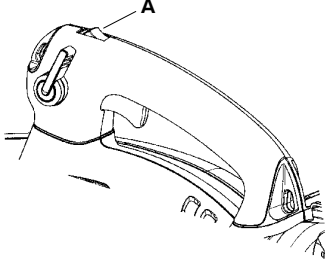

Silenciador

- El silenciador está diseñado para que el nivel de sonido sea el más bajo posible y para despedir los gases residuales del motor fuera del operario. El silenciador equipado con catalizador está también diseñado para reducir las sustancias nocivas en los gases de escape.
- Los gases de escape están muy calientes y pueden contener chispas que pueden causar incendios si entran en contacto con materiales fácilmente inflamables.
- Para algunos países de clima seco, el silenciador incorpora una rejilla apaga-chispas (B) que debe limpiarse/cambiarse a intervalos regulares. Vea la sección Mantenimiento.

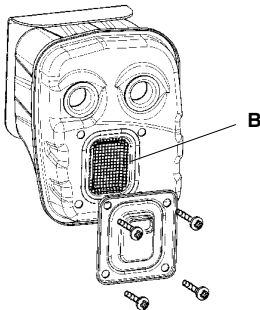

¡ADVERTENCIA! Durante el funcionamiento y durante unos instantes después de parar la máquina, el silenciador está muy caliente. **NO TOQUE EL SILENCIADOR SI ESTA CALIENTE:** riesgo de quemaduras.

Otros equipos

Acelerador

- El acelerador regula el régimen y la potencia del motor. (C).

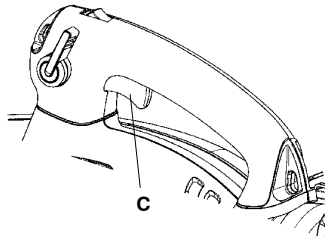

Control de velocidad variable

- El control de velocidad variable (D) permite ajustar la velocidad del motor según sea necesario mientras se utiliza el soplador.

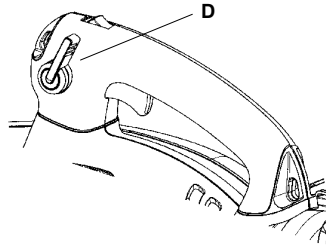

- Para evitar que el aparato resulte dañada, **NO** intente utilizar el control de velocidad variable durante las operaciones de aspiración.

Cubierta del ventilador

- La cubierta de ventilador (E) y el ventilador (F) proporcionan el paso de aire adecuado por la máquina.

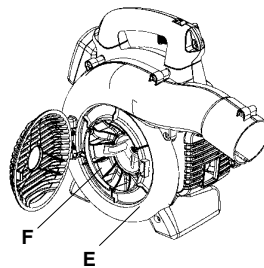

DESCRIPCION

Alambre para tierra

- El alambre para tierra (G) reduce la acumulación estática durante la funcionamiento en condiciones secas.

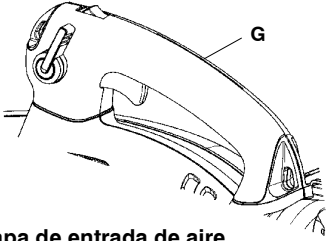

Tapa de entrada de aire

- Hay una tapa de entrada de aire (H) en el lateral del cubierta del ventilador. Al abrir esta tapa, se puede acceder al ventilador para limpiarlo e inspeccionarlo (125BX-SERIES y 125BVX-SERIES solamente). Si se utiliza el tubo aspirador, se deberá fijar en la abertura de la tapa de entrada de aire. Para abrir la tapa de entrada de aire, utilice una herramienta para levantar el borde de la tapa contrario a la bisagra (se indicada mediante una flecha en la tapa de entrada de aire).

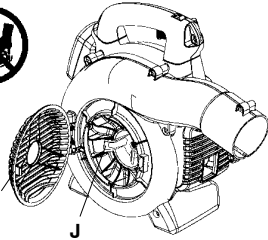

¡ADVERTENCIA! No ponga en marcha el soplador si la tapa de entrada de aire está abierta, dañada, o no puede cerrarse. Esta instrucción no tiene validez si hay instalado un tubo aspirador.

Cuchillas

(125BX-SERIES and 125BVX-SERIES)

- En el rodete del ventilador hay dos cuchillas (J) para triturar hojas y otros residuos antes de que pasen por el bolsa de colección.

Tubo de soplador y boquilla

- El tubo de soplador (K) dispone de un sistema de ranura de bloqueo para montarlo en el aparato. Para instalar o desinstalar el tubo de soplador (o el tubo de la bolsa de aspiración 125BVX-SERIES), afloje el perno de bloqueo del tubo (no extraiga las tuercas del perno). Alinee la ranura que hay en la salida de aire del soplador con el reborde en relieve del tubo e introduzca el tubo. Apriete el perno de bloqueo del tubo.
- La boquillas (L) dispone de un sistema de conexión en bayoneta para acoplarla en el tubo de soplador. El aire se canaliza a través del tubo de soplador hasta la boquillas, en la que aumenta la velocidad de descarga del aire y se establece el modelo de descarga del caudal de aire para aumentar el rendimiento. La longitud del tubo de soplador se puede ajustar girando la boquilla hacia la izquierda para soltar la conexión en bayoneta y deslizando la boquilla hasta la posición adecuada. Para volver a bloquear la boquilla, gírela hacia la derecha hasta que oiga un chasquido.

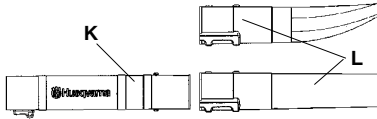

Dispositivo y mango de arranque

- El dispositivo de arranque (M) se encuentra situado en el lado del cárter del motor y sólo se engrana en el cigüeñal cuando se tira de la mango de arranque (N).

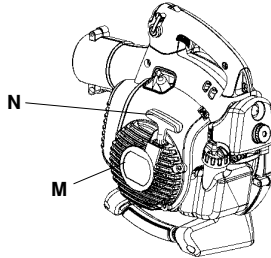

Tapa del depósito de combustible

- El tapa del depósito está situado en la parte posterior del cárter del motor y lleva una junta que impide la fuga de combustible.

DESCRIPCION

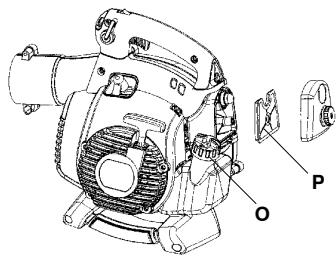

Filtro de aire

- El filtro de aire (P) es una estructura elástica de material de fibra para filtros. El filtro debe limpiarse a intervalos regulares (vea la sección Mantenimiento); de lo contrario, el consumo de combustible es excesivo, se reduce la potencia y hay riesgo de que se aceite la bujía.

Estrangulador

- El estrangulador (Q) está situado debajo de la cubierta del filtro de aire y debe utilizarse cada vez que se arranca en frío el motor.

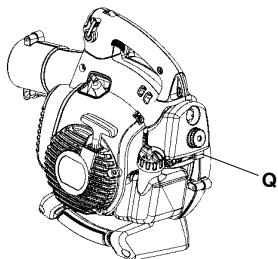

Reglaje del carburador NO ESTÁ DISPONIBLE EN TODOS LOS MODELOS

- El carburador tiene tres tornillos de ajuste:
 - Surtidor de régimen bajo
 - Surtidor de régimen alto
 - Tornillo de ajuste de ralentí
- El carburador se ajusta para adaptar el motor a las condiciones locales como clima, altitud y gasolina. En lo referente al ajuste del carburador, vea la sección Mantenimiento.

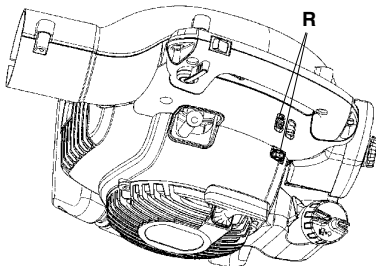

MANIPULACION DEL COMBUSTIBLE

Carburante

¡NOTA! El motor de la máquina es de dos tiempos y debe funcionar con una mezcla de gasolina y aceite para motores de dos tiempos. Para obtener una mezcla con las proporciones correctas debe medirse con precisión la cantidad de aceite a mezclar. En la mezcla de pequeñas cantidades de combustible, los errores más insignificantes en la medición del aceite influyen considerablemente en las proporciones de la mezcla.

ADVERTENCIA: Para hacer la mezcla, compruebe que haya buena ventilación.

Gasolina



¡NOTA! Use siempre gasolina con mezcla de aceite de alta calidad (90 octanos como mínimo). Si hay disponible gasolina menos nociva para el medio ambiente, denominada gasolina de alquilato, se debe usar este tipo de gasolina.

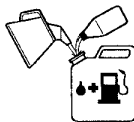

- El octanaje mínimo recomendado es de 90 octanos. Si se hace funcionar el motor con un combustible de octanaje inferior a 90 octanos, se puede producir una "clavazón". Esto causa el sobrecalentamiento del motor, que a su vez pueden ocasionar averías graves del mismo.
- Para trabajar durante mucho tiempo en altas revoluciones se recomienda el uso de gasolina con más octanos.

Aceite para motores de dos tiempos

- Para obtener el mejor resultado y funcionamiento, use el aceite HUSQVARNA para motores de dos tiempos, que ha sido elaborado especialmente para nuestros motores de dos tiempos. Proporción de mezcla 1:50 (2%).
- Si no se dispone de aceite HUSQVARNA, puede utilizarse otro aceite de gran calidad para motores de dos tiempos refrigerados por aire. Para la selección del aceite, consulte con su distribuidor. Mezcla: 1:33 (3%).
- No utilice nunca aceite para motores de dos tiempos fuera borda refrigerados por agua (outboard oil).
- No utilice nunca aceite para motores de cuatro tiempos.

Gasolina	Aceite para motores de dos tiempos, litros	
	2% (1:50)	3% (1:33)
5	0,10	0,15
10	0,20	0,30
15	0,30	0,45
20	0,40	0,60

Mezcla

- Siempre haga la mezcla de gasolina y aceite en un recipiente limpio, homologado para gasolina.
- Primero, ponga la mitad de la gasolina que se va a mezclar. Luego, añada todo el aceite y agite la mezcla. A continuación, añada el resto de la gasolina.
- Agite bien la mezcla de combustible antes de ponerla en el depósito de combustible de la máquina.



- No mezcle más combustible que el necesario para utilizar un mes como máximo.
- Si no se ha utilizado la máquina por un tiempo prolongado, vacíe el depósito de combustible y límpielo.

ADVERTENCIA: El silenciador del catalizador se calienta mucho, tanto durante el funcionamiento como después de la parada. Incluso funcionando éste en ralentí. Tenga presente el peligro de incendio, especialmente al manejar sustancias y/o gases inflamables.

MANIPULACION DEL COMBUSTIBLE

Repostaje



⚠ ADVERTENCIA: Las siguientes medidas preventivas reducen el riesgo de incendio:
No fume ni ponga objetos calientes cerca del combustible.
No haga nunca el repostaje con el motor en marcha. Apague el motor y deje que se enfríe unos minutos antes de repostar.
Para repostar, abra despacio la tapa del depósito de combustible para evacuar lentamente la eventual sobrepresión.
Después de repostar, apriete bien la tapa del depósito de combustible. Antes de arrancar, aparte siempre la máquina del lugar de repostaje.

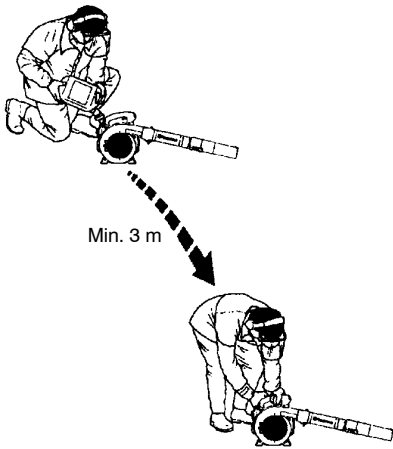

- Limpie alrededor de la tapa del depósito. Los residuos en el depósito ocasionan problemas de funcionamiento.
- Asegúrese de que el combustible esté bien mezclado sacudiendo el recipiente antes de llenar el depósito.

ARRANQUE Y PARADA

Arranque y parada



¡ADVERTENCIA! No ponga en marcha el soplador si la tapa de entrada de aire está abierta, dañada, o no puede cerrarse. Esta instrucción no tiene validez si hay instalado un tubo aspirador.

Motor frío

Bomba de combustible: Presione 10 veces la burbuja de goma de la bomba de combustible hasta que comience a llenarse de combustible. No es necesario llenarla totalmente.

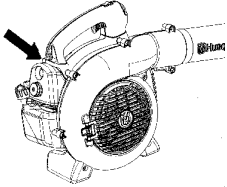

Estrangulador: Coloque la palanca azul del estrangulador de la motor a la posición FULL CHÓKE (estrangulamiento).

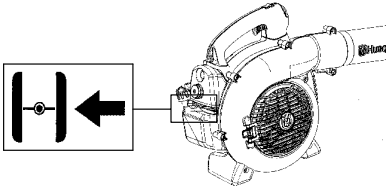

Arranque: Presione el cuerpo de la máquina contra el suelo con la mano izquierda (**ATENCIÓN:** ¡No con el pie!). Agarre la mango de arranque con la mano derecha. **NO apriete el gatillo acelerador.** Tire despacio de la cuerda con la mano derecha, hasta sentir una resistencia (los dientes de arranque engranan), y después tire rápido y con fuerza.

¡ADVERTENCIA! Nunca enrosque el cuerda de arranque alrededor de la mano.

Tirar de la mango de arranque hasta que el motor intente arrancar, pero no más de 3 veces. Ponga el estrangulador en la posición $\frac{1}{2}$ y tire de la mango hasta que el motor arranque y se ponga en funcionamiento. Permita que el motor se caliente durante unos 10 segundos; entonces, ponga el estrangulador en la posición OFF CHOKE (abierto).

NOTA: Si el motor se apaga, coloque la palanca azul del estrangulador de la motor a la posición estrangulamiento y repita los instrucciones de arranque.

¡PRECAUCION! No extraiga el cuerda de arranque al máximo, y no suelte la empuñadura de arranque si ha extraído todo el cuerda. Ello puede ocasionar averías en la máquina.

Motor caliente

Con el motor caliente, apriete y sujete el gatillo acelerador. Ponga el estrangulador en la posición $\frac{1}{2}$. Tire de la mango con fuerza, mientras arpieta el gatillo acelerador, hasta que el motor se ponga en marcha. Ponga el estrangulador en la posición OFF CHOKE (abierto).

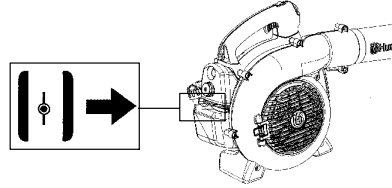

Parada

Para detener el motor, empuje y suelte el interruptor STOP (S). El interruptor volverá automáticamente a la posición ON. Para que el interruptor se reajuste, espere 7 segundos antes de intentar arrancar de nuevo el aparato.

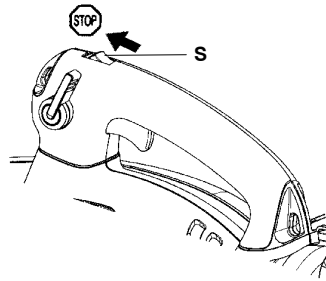

MANEJO

Limpieza de suelos soplando

Montaje del tubo de soplador y la boquilla

¡ADVERTENCIA! El montaje del tubo y la boquilla debe hacerse con el motor parado.

El tubo de soplador (T) dispone de un sistema de ranura de bloqueo para montarlo en el aparato. Para instalar o desinstalar el tubo de soplador (o el tubo de la bolsa de aspiración 125BV_X-SERIES), afloje el perno de bloqueo del tubo (no extraiga las tuercas del perno). Alinee la ranura que hay en la salida de aire del soplador con el reborde en relieve del tubo e introduzca el tubo. Apriete el perno de bloqueo del tubo.

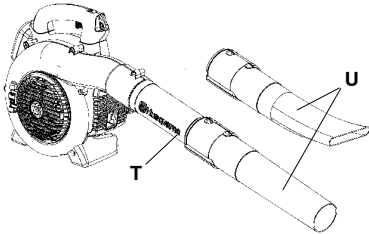

La boquilla (U) dispone de un sistema de conexión en bayoneta para acoplarla en el tubo de soplador. El aire se canaliza a través del tubo de soplador hasta la boquilla, en la que aumenta la velocidad de descarga del aire y se establece el modelo de descarga del caudal de aire para aumentar el rendimiento. La longitud del tubo de soplador se puede ajustar girando la boquilla hacia la izquierda para soltar la conexión en bayoneta y deslizando la boquilla hasta la posición adecuada. Para volver a bloquear la boquilla, gírela hacia la derecha hasta que oiga un chasquido.

Soplado

Antes de iniciar el soplado, póngase el equipo protector ilustrado en la figura.

¡ADVERTENCIA! Para trabajar con la máquina, utilice el equipo de protección adecuado.

1. Protectores auriculares.
2. Protección de ojos.
3. Guantes protectores homologados.
4. Máscara respiratoria si hay riesgo de polvo.



125BV_X-SERIES se puede utilizar con arnés para aumentar el confort. El arnés se debe colocar sobre el hombro, como se muestra en la figura.

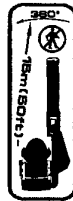
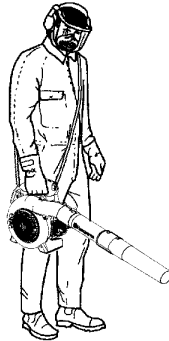

¡ADVERTENCIA! No dirija el aire hacia personas o animales. El aire a alta velocidad puede contener partículas que pueden causar lesiones graves, especialmente si la máquina ha sido utilizada para recoger. Proceda con cuidado, especialmente si maneja la máquina con la mano izquierda. Evite el contacto directo del cuerpo con la zona de la tapa de entrada de aire. Mantenga joyería, ropa suelta, ropa con corbatas, tiras, borlas, etc., lejos del área de la tapa de entrada.

¡ADVERTENCIA! No ponga en marcha el soplador si la tapa de entrada de aire está abierta, dañada, o no puede cerrarse. Esta instrucción no tiene validez si hay instalado un tubo aspirador.

¡ADVERTENCIA! El soplador de hojas no se debe utilizar montado en escaleras ni andamios.

Ponga en marcha la máquina (vea la sección Arranque y Parada) y trabaje siguiendo estas instrucciones:

1. No sople contra objetos compactos como paredes, piedras grandes, automóviles y vallas.
2. En los rincones, sople de dentro a fuera, hacia el centro. De lo contrario podrían rebotar objetos contra su cara y causarle graves lesiones en los ojos.
3. No dirija el aire hacia plantas delicadas.

Boquilla estándar

La boquilla estándar (V) se incluye con los 125B, 125B_X-SERIES Y 125BV_X-SERIES. Cuando se requiera una mayor precisión y una alta concentración de corriente de aire, utilice la boquilla estándar.

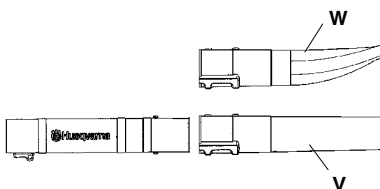

Boquilla de alta velocidad

La boquilla de alta velocidad (W) es un accesorio del soplador (se incluye con los 125B_X-SERIES Y 125BV_X-SERIES). Cuando se requiera una corriente de aire más amplia y una velocidad del aire más alta, utilice la boquilla de alta velocidad.

Limpieza de suelos aspirando (125B_X-SERIES Y 125BV_X-SERIES)

Montaje de la bolsa de colección en varios tubos de aspiración

El dispositivo de aspirador es un accesorio (incluido con el 125BV_X-SERIES).

¡ADVERTENCIA! El montaje del tubo y la boquilla debe hacerse con el motor parado.

1. Abra la bolsa de colección. Introduzca el tubo de la bolsa de colección desde el interior y acóplelo en el orificio de la entrada de aspiración, como se indica en la figura. Asegúrese de que el elástico se asienta en la ranura. Cierre la cremallera de la bolsa.
2. Remueva el tubo de soplador e instale el tubo de la bolsa de colección. Apriete el perno de bloqueo del tubo. Fije la correa de transporte a las argollas de la bolsa de colección.
3. Alinee las flechas de los tubos de aspiración inferior y superior. Empuje el tubo de aspiración inferior para introducirlo en el tubo de aspiración superior hasta que el tubo de aspiración inferior quede fijado de forma segura en el tubo superior (aproximadamente 7 cm). Fije los dos tubos de manera permanente con el tornillo suministrado.

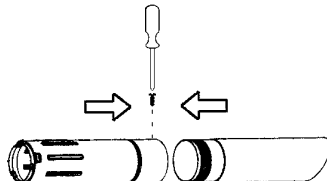

4. Para abrir la tapa de entrada de aire, utilice una herramienta para levantar el borde de la tapa contrario a la bisagra (se indicada mediante una flecha en la tapa de entrada de aire).
5. Encaje los tubos de aspiración en el orificio grande de la parte inferior del soplador y alinee las lengüetas con las ranuras del tubo. Gírelo hasta que las conexiones en bayoneta queden bloqueadas (símbolos de bloqueo alineados).

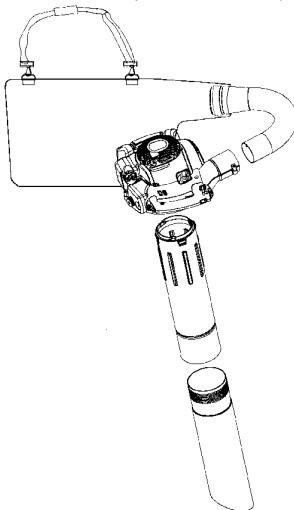

MANEJO

Aspiración

Antes de iniciar la aspiración, póngase el equipo protector ilustrado en la figura.

¡ADVERTENCIA! Para trabajar con la máquina, utilice el equipo de protección adecuado.

1. Protectores auriculares.
2. Protección de ojos.
3. Guantes protectores homologados.
4. Máscara respiratoria si hay riesgo de polvo.



Quando utilice el soplador, la correa tendrá que sujetar la bolsa de colección. La correa se debe colocar sobre el hombro, como se muestra en la figura.

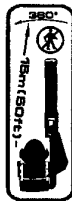

¡ADVERTENCIA! Antes de poner en marcha la máquina, compruebe que la bolsa de colección esté intacta y que la cremallera esté cerrada. No utilice una bolsa en mal estado: podrían proyectarse objetos y causar lesiones. Proceda con cuidado, especialmente si maneja la máquina con la mano izquierda. Evite el contacto corporal directo con la zona de la salida de escape.

¡ADVERTENCIA! No ponga en marcha el soplador si la tapa de entrada de aire está abierta, dañada, o no puede cerrarse. Esta instrucción no tiene validez si hay instalado un tubo aspirador.

¡ADVERTENCIA! El soplador de hojas no se debe utilizar montado en escaleras ni andamios.

Ponga en marcha la máquina (vea la sección Arranque y Parada) y trabaje siguiendo estas instrucciones:

1. No aspire objetos grandes y sólidos que puedan dañar el ventilador; por ejemplo, pedazos de madera, latas o trozos de cordel y cinta.
2. No golpee el tubo aspirador contra el suelo.
3. La bolsa de colección se vacía abriendo la cremallera lateral.

Seguridad de mantenimiento

Antes de realizar cualquier tarea de mantenimiento, salvo reglajes en el carburador, desconecte la bujía.

Antes de realizar cualquier tarea de mantenimiento, salvo reglajes en el carburador, desconecte la bujía.

Carburador

Su producto Husqvarna ha sido construido y fabricado conforme a especificaciones que reducen los gases de escape tóxicos. Cuando el motor ha consumido 8-10 depósitos de combustible, se dice que el motor ha sido rodado. Para asegurarse de que funcione de la mejor manera y despida la menor cantidad posible de gases tóxicos después del período de rodaje, contacte a su distribuidor autorizado del servicio para que ajuste su carburador.

Funcionamiento



- El régimen del motor se controla mediante el acelerador y el carburador. En el carburador se efectúa la dosificación de la mezcla de aire y combustible.
- Con el tornillo T (X) se regula la posición del acelerador en ralentí. El ralentí se aumenta girando el tornillo T en el sentido de las agujas del reloj y se reduce girándolo en sentido contrario a las agujas del reloj.

Reglaje básico

- El reglaje básico del carburador se lleva a cabo en las pruebas que se hacen en fábrica. El reglaje final debe ser realizado por un técnico especializado.

Régimen recomendado en ralentí:

Vea la sección "Datos Técnicos".

Aceleración máxima recomendada:

Vea la sección "Datos Técnicos".

Reglaje definitivo del régimen de ralentí-T

Regule el régimen de ralentí con el tornillo T, si es necesario un reajuste. El régimen de ralentí es correcto cuando el motor funciona en forma uniforme en cada posición.

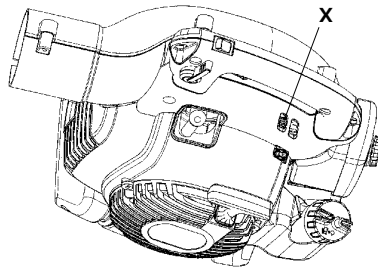

Silenciador



Algunos silenciadores tienen catalizador. Vea la sección Datos técnicos si su aparato tiene catalizador.

El silenciador está diseñado para reducir el nivel de sonido y para que los gases residuales del motor no lleguen al operario. Los gases del motor están calientes y pueden contener chispas que a su vez pueden originar incendios si entran en contacto con material seco o combustible.

Algunos silenciadores están equipados con un rejilla especial apagachispas (Y).

Si el silenciador de su máquina incluye un rejilla apagachispas de este tipo, debe limpiarla regularmente. Para tener acceso a la rejilla, remueva la cubierta del enchufe en el frente del silenciador. Use un cepillo de acero para limpiar la rejilla. En silenciadores sin catalizador, el apagachispas se debe limpiar y/o cambiar una vez por semana, si es necesario. En silenciadores con catalizador, se debe revisar el apagachispas y limpiarlo, si es necesario, una vez por mes. Si el apagachispas se daña debe ser cambiado. Si se obstruye con frecuencia, esto puede ser señal de que el catalizador no funciona correctamente. Consulte a su distribuidor para inspeccionar el catalizador. Si el apagachispas se obstruye, la máquina se recalienta y se dañan el cilindro y el pistón.

¡PRECAUCION! No utilice nunca la máquina con un silenciador en mal estado.

MANTENIMIENTO

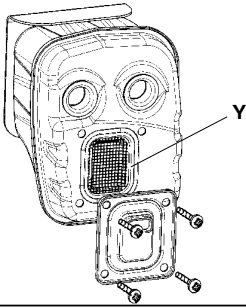

ADVERTENCIA: El silenciador con catalizador se calienta mucho durante el uso y permanece caliente aún luego de apagado el motor. Lo mismo rige para la marcha en ralentí. Su contacto puede quemar la piel. ¡Tenga en cuenta el peligro de incendio!

ADVERTENCIA: Recuerde que: Los gases del motor contienen monóxido de carbono que puede provocar intoxicación. Por eso, nunca arranque ni haga funcionar la máquina en ambientes cerrados, o cuando no exista una buena circulación de aire. Los gases de escape del motor están calientes y pueden contener chispas que pueden provocar incendio. Por esa razón, ¡nunca arranque la máquina en interiores o cerca de material inflamable!

ADVERTENCIA: En el interior del silenciador hay sustancias químicas que pueden ser cancerígenas. Evitar el contacto con estas sustancias si se daña el silenciador.

Sistema de refrigeración

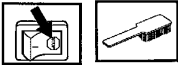

El motor se equipa de un sistema de refrigeración para mantener la temperatura de funcionamiento correcta.

El sistema de refrigeración del motor está compuesto por:

1. Toma de aire del dispositivo de arranque (Z).
2. Aletas de ventilación del volante (AA).
3. Aletas de refrigeración del cilindro (BB).
4. Cubierta del cilindro (conduce el aire refrigerante hacia el cilindro).

Limpe las partes accesibles del sistema de refrigeración con un cepillo una vez por semana, o con intervalos más cortos si se trabaja en condiciones difíciles. Si el sistema de refrigeración está sucio u obturado, se sobrecalienta el motor y pueden averiarse el cilindro y el pistón.

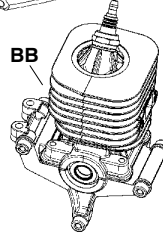
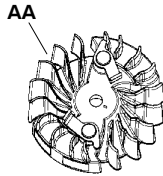
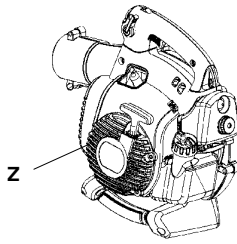

Filtro de aire



El filtro de aire (CC) debe limpiarse regularmente de polvo y suciedad. De lo contrario hay riesgo de:

- Malfuncionamiento del carburador
- Problemas de arranque
- Reducción de la potencia
- Desgaste innecesario de las piezas del motor
- Consumo de combustible anormalmente alto
- Porcentaje aumentado de gases residuales nocivos.

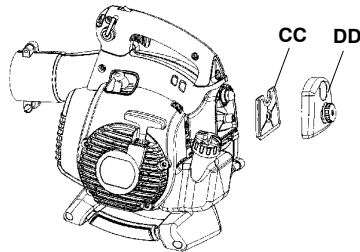

Limpe el filtro cada 25 horas de funcionamiento o más seguido si trabaja en un entorno muy polvoriento.

Limpeza del filtro de aire

Desmonte la cubierta del filtro de aire (DD) y retire el filtro. Lávelo en agua jabonosa caliente. Aclare el filtro totalmente. Controle que el filtro esté seco antes de volver a montarlo. Un filtro utilizado durante mucho tiempo no puede limpiarse del todo. Por tanto, hay que cambiarlo a intervalos regulares. **PRECAUCIÓN! Un filtro de aire averiado debe cambiarse.**

Bujía



Los factores siguientes afectan al estado de la bujía:

- Carburador mal regulado.
- Mezcla de aceite inadecuada en el combustible (demasiado aceite o aceite inadecuado).
- Mala calidad del combustible y el aceite.
- Filtro de aire sucio.

Estos factores producen revestimientos en los electrodos de la bujía que pueden ocasionar perturbaciones del funcionamiento y dificultades de arranque. Si la potencia de la máquina es demasiado baja, si es difícil arrancar la máquina o si el ralenti es irregular: revise primero la bujía antes de tomar otras medidas. Si la bujía está muy sucia, límpiela y compruebe que la separación de los electrodos sea de 0,6 mm (0,024 de pulgada). La bujía debe cambiarse aproximadamente después de un mes de funcionamiento o más a menudo si es necesario.

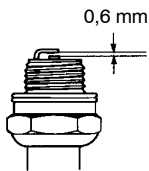

¡PRECAUCIÓN! ¡Utilice siempre el tipo de bujía recomendado! Una bujía incorrecta puede arruinar el pistón y el cilindro.

Esquema de mantenimiento

A continuación se indican algunas instrucciones generales de mantenimiento.

Mantenimiento diario

- Limpie la máquina por fuera.
- Controle que el control de velocidad variable y el acelerador funcionan con seguridad. Cambie las piezas dañadas en caso de necesidad.
- Controle que funcione el interruptor de parada. Cambie en caso de necesidad.
- Limpie el filtro de aire o cámbielo si es necesario.
- 125B_X-SERIES y 125BV_X-SERIES: Verifique que la tapa de entrada de aire se puede bloquear en la posición cerrada. Verifique que el ventilador esté limpio, especialmente si la máquina se ha utilizado para recoger (aspirar).
- Controle que los tornillos y tuercas estén apretados.
- Revise todas las cubiertas para comprobar que no están agrietadas. Cambie las piezas dañadas en caso de necesidad.

- 125B_X-SERIES y 125BV_X-SERIES: Verifique que la bolsa de colección esté intacta y que funcione su cremallera. Cambie en caso de necesidad.

Mantenimiento semanal

- Controle el mecanismo de arranque, la cuerda del mismo y el muelle de retorno. Cambie las piezas dañadas en caso de necesidad.
- Compruebe que la entrada de aire del dispositivo de arranque no esté obturada. Remueva las obstrucciones.
- Limpie la bujía por fuera. Quitela y controle la distancia entre los electrodos. Ajuste la distancia a 0,6 mm o cambie la bujía. Utilice la bujía con resistor Champion RCJ-8Y o equivalente.
- Limpie las aletas de ventilación del volante.
- Limpie o cambie el rejilla apagachispas del silenciador (no el silenciador con catalizador).
- Limpie el compartimento del carburador.
- Limpie el filtro de aire.

Mantenimiento mensual

- Limpie el depósito de combustible.
- Limpie el exterior del carburador y la zona alrededor del mismo.
- Limpie el rotor del ventilador y la zona alrededor del mismo.
- Revise el filtro y el conducto de combustible. Cambie en caso de necesidad.
- Cambie el filtro de combustible en el depósito de combustible.
- Revise todos los cables y conexiones.
- Cambie la bujía. Utilice la bujía con resistor Champion RCJ-8Y o equivalente.
- Cambie el filtro de aire.

DATOS TECNICOS

Datos técnicos

	125B	125BX-SERIES	125BVX-SERIES
Motor			
Cilindrada, cm ³	28	28	28
Diámetro del cilindro, mm	35	35	35
Carrera, mm	28,7	28,7	28,7
Régimen de ralentí, r.p.m.	2800-3200	2800-3200	2800-3200
Régimen máximo de soplado, rpm:	8600	8600	8600
Régimen máximo de aspiración, rpm:	--	7500	7500
Potencia máxima del motor según ISO 8893, kW	0,8	0,8	0,8
Silenciador con catalizador	Sí	Sí	Sí
Sistema de encendido			
Bujía	Champion RCJ-6Y	Champion RCJ-6Y	Champion RCJ-6Y
Distancia de electrodos, mm	0,6	0,6	0,6
Sistema de combustible y lubricación			
Capacidad del depósito de gasolina, litros	0,5	0,5	0,5
Peso			
Peso sin combustible, con tubo y boquilla estándar, kg	4,3	4,4	4,4
Emisiones de ruido (ver la nota 1)			
Nivel de potencia acústica medido dB(A)	106	106	106
Nivel de potencia acústica garantizado L _{WA} dB(A)	107	107	107
Niveles acústicos (ver la nota 2)			
Nivel de presión sonora equivalente en el oído del usuario, medido según la norma ISO 22868, dB(A)			
Equipada con tubos de soplador y boquilla (original)	94	99	99
Equipada con tubos de aspirador (original)	--	99	99
Niveles de vibración (ver la Nota 3)			
Niveles de vibración equivalentes (a _{h_v,eq}) en las empuñadura, medidos según la norma ISO 22867, m/s ²			
Equipada con tubos de soplador y boquilla (original), derecha	8,3	8,3	8,3
Equipada con tubos de aspirador (original), izquierda/derecha	--/--	6,4/8,3	6,4/8,3

Nota 1: Emisiones sonoras en el entorno medidas como potencia acústica (L_{WA}) según la directiva CE 2000/14/CE. El nivel referido de potencia sonora de la máquina se ha medido con el equipo de corte original que produce el nivel más elevado. La diferencia entre la potencia sonora garantizada y medida es que la potencia sonora garantizada también incluye la dispersión en el resultado de la medición y las variaciones entre diferentes máquinas del mismo modelo, según la Directiva 2000/14/CE.

Nota 2: Los datos referidos del nivel de presión sonora equivalente de la máquina tienen una dispersión estadística habitual (desviación típica) de 1 dB(A).

Nota 3: Los datos referidos del nivel de vibración equivalente poseen una dispersión estadística habitual (desviación típica) de 1 m/s².

DATOS TECNICOS

Ventilador	125B	125B _{X-SERIES}	125BV _{X-SERIES}
Modelo	Ventilador radial	Ventilador radial	Ventilador radial
Velocidad máxima del aire, m/s (km/h), boquilla estándar	60 (217)	60 (217)	60 (217)
Velocidad máxima del aire, m/s (km/h), boquilla de alta velocidad*	76 (273)	76 (273)	76 (273)
Caudal de aire de soplado, m ³ /h (cfm)	722 (425)	722 (425)	722 (425)
Caudal de aire de aspiración, m ³ /h (cfm)	--	756 (445)	756 (445)

*accesorio opcional para algunos modelos

Modelo 125B, 125B _{X-SERIES} , 125BV _{X-SERIES}	
Accesorios homologados	Número de pieza
Equipo para la limpieza de canales de techo	952 711 918

Modelo 125B _{X-SERIES} , 125BV _{X-SERIES}	
Accesorios homologados	Número de pieza
Equipo de aspirador	952 711 913

Modelo 125B	
Accesorios homologados	Número de pieza
Boquilla de alta velocidad	545 119 501

DECLARACIÓN CE DE CONFORMIDAD

Declaración de conformidad de la CE (Sólo aplicable en Europa)

Nosotros, **Husqvarna AB**, SE-561 82 Huskvarna, Suecia, tel. +46-36-146500, en calidad de representante autorizado en la Comunidad, declara que la soplador/aspirador de hojas modelos **Husqvarna 125B, 125B_{X-SERIES} y 125BV_{X-SERIES}** u a partir del número de serie del año 2009 en adelante (el año se indica claramente en la placa de identificación, seguido del número de serie), cumple con lo establecido por las estipulaciones de la **DIRECTIVA DEL CONSEJO**:

2006/42/CE, "referente a máquinas", del 17 de Mayo de 2006.

2004/108/CE, "referente a compatibilidad electromagnética", del 15 de Diciembre de 2004, y los suplementos válidos a la fecha.

2000/14/CE, "sobre emisiones sonoras en el entorno" del 8 de Mayo de 2000, según el anexo V. Para más información sobre las emisiones sonoras, consulte el capítulo Datos técnicos.

Se han aplicado las siguientes normas: **EN ISO 12100-1/A1:2009, EN ISO 12100-2/A1:2009, CISPR 12:2007.**

SMP, Svensk Maskinprovning AB, Fyrisborgsgatan 3, S-754 50 en Uppsala, Suecia, ha efectuado el examen de tipo voluntario para Husqvarna AB. Los certificados están numerados: **SEC/09/2022.**

31-01-09



Ronnie E. Goldman, Director técnico
Presentante autorizado de Husqvarna AB y
responsable de la documentación técnica