

CRAFTSMAN®

Instruction Manual

Inverter Generator

CMXGIAC3300



IF YOU HAVE QUESTIONS OR COMMENTS, CONTACT US.

1-888-331-4569

WWW.CRAFTSMAN.COM

TABLE OF CONTENTS

INTRODUCTION AND SAFETY	1
Introduction	1
Safety Rules	1
Safety Symbols and Meanings	1
Carbon Monoxide Hazards and Meanings	1
Electrical Hazards	2
Exhaust and Location Hazards	2
Fire Hazards	2
Service/General Hazards	2
Standards Index	3
Accessories	3
Register Online	3

GENERAL INFORMATION AND SETUP	4
Know Your Generator	4
Emissions	5
Outlets	6
Start Dial (OFF/RUN/CHOKE)	6
USB Outlets	6
Generator Status Lights	6
Circuit Breakers	6
CO Detection	7
Remove Contents from Carton	8
Add Engine Oil	8
Fuel	9

OPERATION	10
Operation and Use Questions	10
Before Starting Engine	10
Prepare Generator for Use	10
Grounding Generator When In Use	10
Know Generator Limits	10
Transporting/Tipping of the Unit	11
Starting Pull Start Engines	11
Generator Shut Down	12
Starting Hot Engines	12
Low Oil Level Shutdown System	12
Parallel Operation	12

MAINTENANCE AND TROUBLESHOOTING	13
Maintenance	13
Maintenance Schedule	13
Preventive Maintenance	13
Engine Maintenance	13
Storage	16
Troubleshooting	17

INTRODUCTION AND SAFETY

Introduction

Thank you for purchasing a CRAFTSMAN product. This unit has been designed to provide high-performance, efficient operation, and years of use when maintained correctly.



WARNING: Consult Manual. Read and understand manual completely before using product. Failure to completely understand manual and product could result in death or serious injury. (000100a)

If any section of the manual is not understood, contact your nearest Service Center, or contact CRAFTSMAN at 1-888-331-4569, or WWW.CRAFTSMAN.COM with any questions or concerns.

The owner is responsible for proper maintenance and safe use of the equipment. Before operating, servicing, or storing this generator:

- Study all warnings in this manual and on the product carefully.
- Become familiar with this manual and the unit before use.
- See Assembly section of the manual for instructions on final assembly procedures. Follow the instructions completely.

Save these instructions for future reference. ALWAYS supply this manual to any individual that will use this product.

The information in this manual is accurate based on products produced at the time of publication. The manufacturer reserves the right to make technical updates, corrections, and product revisions at any time without notice.



Safety Rules

The manufacturer cannot anticipate every possible circumstance that might involve a hazard. The warnings in this manual, and on tags and decals affixed to the unit are, therefore, not all inclusive. If using a procedure, work method, or operating technique that the manufacturer does not specifically recommend, verify that it is safe for others and does not render the equipment unsafe.

Throughout this publication, and on tags and decals affixed to the generator, DANGER, WARNING, CAUTION, and NOTE blocks are used to alert personnel to special instructions about a particular operation that may be hazardous if performed incorrectly or carelessly. Observe them carefully.



These safety warnings cannot eliminate the hazards that they indicate. Common sense and strict compliance with the special instructions while performing the action or service are essential to preventing accidents.

Safety Symbols and Meanings



-  **DANGER:** Indicates a hazardous situation which, if not avoided, will result in death or serious injury.
-  **WARNING:** Indicates a hazardous situation which, if not avoided, could result in death or serious injury.
-  **CAUTION:** Indicates a hazardous situation which, if not avoided, could result in minor or moderate injury.

NOTE: Notes contain additional information important to a procedure and will be found within the regular text of this manual.

Carbon Monoxide Hazards and Meanings





 DANGER	
Using a generator indoors CAN KILL YOU IN MINUTES. Generator exhaust contains carbon monoxide. This is a poison you cannot see or smell.	
 NEVER use inside a home or garage, EVEN IF doors and windows are open.	 Only use OUTSIDE and far away from windows, doors, and vents.

000657





-  **DANGER: Asphyxiation. Running engines produce carbon monoxide, a colorless, odorless, poisonous gas. Carbon monoxide, if not avoided, will result in death or serious injury. (000103)**
-  **DANGER: Asphyxiation. The exhaust system must be properly maintained. Do not alter or modify the exhaust system as to render it unsafe or make it noncompliant with local codes and/or standards. Failure to do so will result in death or serious injury. (000179b)**
-  **WARNING: Asphyxiation. Always use a battery operated carbon monoxide alarm indoors and installed according to the manufacturer's instructions. Failure to do so could result in death or serious injury. (000178a)**

- If you start to feel sick, dizzy, or weak after the generator has been running, move to fresh air IMMEDIATELY. See a doctor, as you could have carbon monoxide poisoning.

Electrical Hazards







-  **DANGER: Electrocution.** Contact with bare wires, terminals, and connections while generator is running will result in death or serious injury. (000144)
-  **DANGER: Electrocution.** Water contact with a power source, if not avoided, will result in death or serious injury. (000104)
-  **DANGER: Electrocution.** In the event of electrical accident, immediately shut power OFF. Use non-conductive implements to free victim from live conductor. Apply first aid and get medical help. Failure to do so will result in death or serious injury. (000145)
-  **DANGER: Electrocution.** Turn utility and emergency power supplies to OFF before connecting power source and load lines. Failure to do so will result in death or serious injury. (000116)
-  **WARNING: Equipment and property damage.** Do not alter construction of, installation, or block ventilation for generator. Failure to do so could result in unsafe operation or damage to the generator. (000146)
- The National Electric Code (NEC) requires the frame and external electrically conductive parts of the generator be correctly connected to an approved earth ground. Local electrical codes may also require correct grounding of the generator. Consult with a local electrician for grounding requirements in the area.
- Use a ground fault circuit interrupter in any damp or highly conductive area (such as metal decking or steel work).
- Once generator has been started outside, connect electrical loads to extension cord(s) inside.

Exhaust and Location Hazards



-  **DANGER: Asphyxiation.** Running engines produce carbon monoxide, a colorless, odorless, poisonous gas. Carbon monoxide, if not avoided, will result in death or serious injury. (000103)
-  **DANGER: Asphyxiation.** The exhaust system must be properly maintained. Do not alter or modify the exhaust system as to render it unsafe or make it noncompliant with local codes and/or standards. Failure to do so will result in death or serious injury. (000179b)
-  **WARNING: Equipment and property damage.** Do not alter construction of, installation, or block ventilation for generator. Failure to do so could result in unsafe operation or damage to the generator. (000146)
-  **WARNING: Asphyxiation.** Always use a battery operated carbon monoxide alarm indoors and installed according to the manufacturer's instructions. Failure to do so could result in death or serious injury. (000178a)
- If you start to feel sick, dizzy, or weak after the generator has been running, move to fresh air IMMEDIATELY. See a doctor, as you could have carbon monoxide poisoning.

- NEVER run a generator indoors or in a partly enclosed area such as garages.
- ONLY use outdoors and far away from windows, doors, vents, crawl spaces and in an area where adequate ventilation is available and will not accumulate deadly exhaust gas.
- Using a fan or opening a door will not provide sufficient ventilation.
- Point muffler exhaust away from people and occupied buildings.

Fire Hazards

-  **DANGER: Explosion and Fire.** Fuel and vapors are extremely flammable and explosive. Add fuel in a well ventilated area. Keep fire and spark away. Failure to do so will result in death or serious injury. (000105)
-  **DANGER: Explosion and Fire.** Do not fill fuel tank past full line. Allow for fuel expansion. Overfilling may cause fuel to spill onto engine causing fire or explosion, which will result in death or serious injury. (000214)
-  **WARNING: Personal injury.** Do not insert any object through the air cooling slots. Generator can start at any time and could result in death, serious injury, and unit damage. (000142a)
-  **WARNING: Fire risk.** Fuel and vapors are extremely flammable. Do not operate indoors. Doing so could result in death, serious injury, or property or equipment damage. (000281)
-  **WARNING: Explosion and fire risk.** Do not smoke near unit. Keep fire and spark away. Failure to do so could result in death, serious injury, or property or equipment damage. (000282)
-  **WARNING: Explosion and Fire.** Do not smoke while refueling unit. Failure to do so could result in death, serious injury, or property or equipment damage. (000284a)
- Allow at least 5 ft (1.5 m) of clearance on all sides of the generator when operating to prevent overheating and fire.
- Do not operate the generator if connected electrical devices overheat, if electrical output is lost, if engine or generator sparks, or if flames or smoke are observed while unit is running.
- Keep a fire extinguisher near the generator at all times.

Service/General Hazards

-  **WARNING: Equipment and property damage.** Do not operate unit on uneven surfaces, or areas of excessive moisture, dirt, dust or corrosive vapors. Doing so could result in death, serious injury, property and equipment damage. (000250)
-  **WARNING: Moving parts.** Keep clothing, hair, and appendages away from moving parts. Failure to do so could result in death or serious injury. (000111)

⚠ WARNING: Hot surfaces. When operating machine, do not touch hot surfaces. Keep machine away from combustibles during use. Hot surfaces could result in severe burns or fire. (000108)

⚠ WARNING: Personal injury. Do not insert any object through the air cooling slots. Generator can start at any time and could result in death, serious injury, and unit damage. (000142a)

⚠ WARNING: Injury and equipment damage. Do not use generator as a step. Doing so could result in falling, damaged parts, unsafe equipment operation and could result in death or serious injury. (000216)

⚠ WARNING: Equipment damage. Do not attempt to start or operate a unit in need of repair or scheduled maintenance. Doing so could result in death, serious injury, or equipment failure or damage. (000291)

⚠ WARNING: Equipment and property damage. Do not alter construction of, or installation of primary fuel tank. Doing so could result in death or serious injury, unsafe operation or generator damage. (000208)

⚠ WARNING: Risk of injury. Do not operate or service this machine if not fully alert. Fatigue can impair the ability to service this equipment and could result in death or serious injury. (000215)

- For safety reasons, it is recommended that the maintenance of this equipment be performed by a Service Center. Inspect the generator regularly, and contact the nearest Service Center for parts needing repair or replacement.

Standards Index

1. National Fire Protection Association (NFPA) 70: The NATIONAL ELECTRIC CODE (NEC) available from www.nfpa.org
2. National Fire Protection Association (NFPA) 5000: BUILDING CONSTRUCTION AND SAFETY CODE available from www.nfpa.org
3. International Building Code available from www.iccsafe.org
4. Agricultural Wiring Handbook available from www.rerc.org, Rural Electricity Resource Council P.O. Box 309 Wilmington, OH 45177-0309
5. ASAE EP-364.2 Installation and Maintenance of Farm Standby Electric Power available from www.asabe.org, American Society of Agricultural & Biological Engineers 2950 Niles Road, St. Joseph, MI 49085
6. CSA C22.2 100-14 Electric motors and generators for installation and use, in accordance with the Rules of the Canadian Electrical Code
7. ANSI/PGMA G300 Safety and Performance of Portable Generators. Portable Generator Manufacturer's Association, www.pgmaonline.com

This list is not all inclusive. Check with the Authority Having Jurisdiction (AHJ) for any local codes or standards which may be applicable to your jurisdiction.

Accessories

⚠ WARNING: Personal injury. Use of accessories not offered by CRAFTSMAN could be hazardous and result in death, serious injury, and unit damage. (000589)

Recommended accessories for use with this machine are available at extra cost from a local dealer or service center. For assistance, call 1-888-331-4569.

Register Online

WARRANTY SERVICE: Registering the product will help obtain warranty service if there is a problem with the product.

CONFIRMATION OF OWNERSHIP: In case of an insurance loss, such as fire, flood or theft, the registration of ownership will serve as proof of purchase.

FOR YOUR SAFETY: Registering the product will allow us to contact you in the unlikely event a safety notification is required under the Federal Consumer Safety Act.

GENERAL INFORMATION AND SETUP

Fig. A

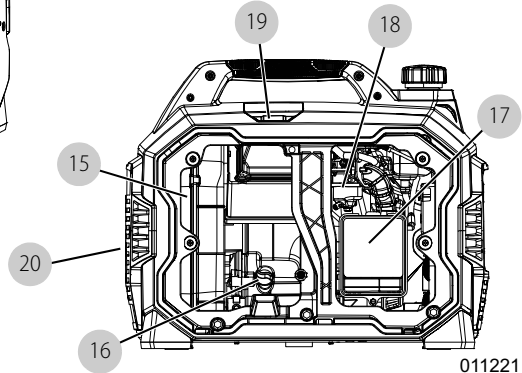
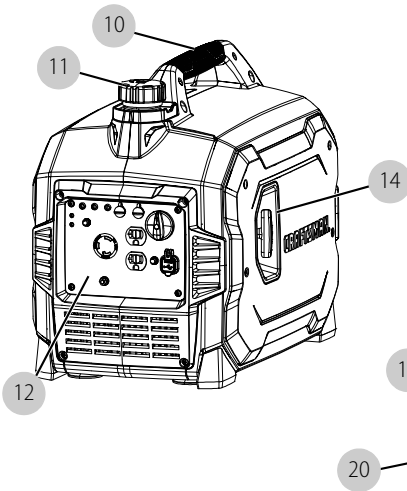

011221

See Fig. A and Fig. B.

Generator Components

- 1 Low Oil LED (Yellow)
- 2 Overload LED (Red)
- 3 AC Power LED (Green)
- 4 Parallel Ports
- 5 1A/2.1A, 5 VDC USB Outlets
- 6 Circuit Breakers
- 7 Grounding Location
- 8 120V, 20A Duplex Outlets
- 9 120V, 30A Outlet (NEMA L5-30R)
- 10 Carrying Handle
- 11 Fuel Cap
- 12 Control Panel
- 13 Start Dial (OFF/RUN/CHOKE)
- 14 Recoil Starter
- 15 Muffler
- 16 Oil Fill/Drain
- 17 Air Cleaner
- 18 Carburetor
- 19 Spark Plug
- 20 Spark Arrestor
- 21 CO Detection (if equipped)

Fig. B

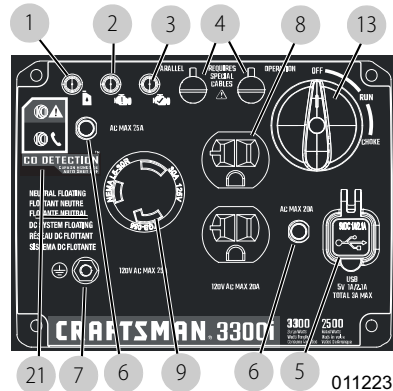

011223

Know Your Generator



WARNING: Consult Manual. Read and understand manual completely before using product. Failure to completely understand manual and product could result in death or serious injury. (000100a)

Replacement instruction manuals are available at WWW.CRAFTSMAN.COM.

FREE WARNING LABEL REPLACEMENT: If any warning labels become illegible or are missing, call **1-888-331-4569** for a free replacement.

Emissions

The United States Environmental Protection Agency (US EPA) (and California Air Resources Board (CARB), for engines/equipment certified to California standards) requires that this engine/equipment complies with exhaust and evaporative emissions standards. Locate the emissions compliance decal on the engine to determine applicable standards. For emissions warranty information, please reference the included emissions warranty. It is important to follow the maintenance specifications in the manual to ensure that the engine complies with the applicable emissions standards for the duration of the product's life.

Product Specifications

Generator Specifications	CMXGIAC3300
Rated power	2500 W**
Surge power	3300 W
Rated AC voltage	120V
Rated AC load at 120V	20.83 Amps**
Rated frequency	60 Hz
Dimensions L x W x H (in / cm)	23.03 x 14.06 x 18.39 / 58.5 x 35.7 x 46.7
Weight (dry)	61.2 lb (27.8 kg)
** Operating Temperature Range: 8 °F (-13 °C) to 104 °F (40 °C). When operated above 77 °F (25 °C) there may be a decrease in power.	
** Maximum wattage and current are subject to, and limited by, such factors as fuel Btu content, ambient temperature, altitude, engine condition, etc. Maximum power decreases about 3.5% for each 1,000 ft (304.8 m) above sea level; and will also decrease about 1% for each 10 °F (6 °C) above 60 °F (16 °C) ambient temperature.	
Engine Specifications	CMXGIAC3300
Engine type	Single Cylinder, 4-stroke
Displacement	149 cc
Spark plug part number	OK95530157
Spark plug type	E6TC / E6RTC / BP6HS or equivalent
Spark plug gap (in / mm)	0.024-0.028 / 0.6-0.7
Fuel capacity / type	1.06 U.S. gallons (4.0 L) / Unleaded
Oil type	See Add Engine Oil section
Oil capacity	0.6 qt (0.6 L)
Run time at 25% load	7 Hours
Run Time at 50% load	4.5 Hours
* Go to WWW.CRAFTSMAN.COM or call 1-888-331-4569 for replacement parts.	

Outlets

120 VAC, Duplex Outlet

The 120 volt outlet is overload protected by the 20 amp push button circuit protector (Fig. C).

Fig. C

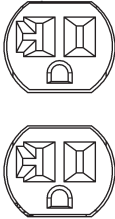

001630

120 VAC, 30 Amp Outlet

Use a NEMA L5-30R plug with this outlet. Connect a suitable 3-wire cord set to the plug and to desired load. The cord set should be rated for 125 volts AC at 30 amps (or greater) (Fig. D).

Use this outlet to operate 120 volts AC, 60 Hz, single-phase loads requiring up to 3300 Watts, 27.5 amps starting power and 2500 Watts of continuous power at 20.83 amps. The outlet is protected by a 20 amp push-to-reset circuit breaker.

Fig. D

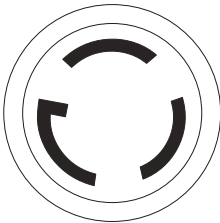

000844

Start Dial (OFF/RUN/CHOKE)

This controls the ON/OFF functions, choke, and fuel valve operation (Fig. E).

- The OFF position 1 stops the engine and shuts off fuel flow.
- The RUN position 2 is for normal operation and to gradually reduce the use of the choke.
- The CHOKE position 3 switches the fuel valve on to start the engine.

NOTE: CHOKE is not required to start a warm engine.

Fig. E

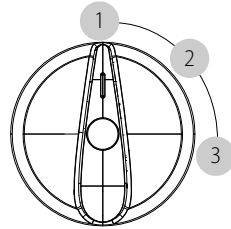

011224

USB Outlets

The 1A/2.1A, 5 VDC USB outlets allow charging of compatible electronic devices.

Generator Status Lights

See Fig. F.

- **Overload LED (red):** Indicates system overload 2. During motor starting, it is normal for the overload LED to illuminate for a few seconds. If LED stays illuminated and the ready LED turns off, the engine will continue to run without output power. Remove all applied loads and determine if attached devices exceed recommended output power. Inspect for faulty or shorted connections. To restore electrical output, rotate Start Dial OFF to reset. Start engine. If condition was corrected, the red LED will not illuminate and electrical output will be restored. Loads can be applied once the green LED illuminates. If the red LED returns, contact a Service Dealer.
- **Low Oil Level LED (yellow):** Illuminates when oil level is below safe operating level. Engine shuts down 1.
- **Power LED (green):** Indicates output from generator 3 (unless there is a low oil or overload condition).

Fig. F

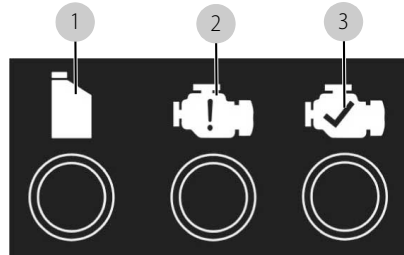

002335

Circuit Breakers

The AC receptacles are protected by an AC circuit breaker. If the generator is overloaded or an external short circuit occurs, the circuit breaker will trip. If this occurs, disconnect all electrical loads to determine the cause of the problem before using the generator again. Reduce the load if the circuit breaker is tripped.

NOTE: Continuous tripping of the circuit breaker may cause damage to generator or equipment.

Push the button of the breaker to reset circuit breaker.

CO Detection

Carbon Monoxide (CO) Detection and Shutoff System (if equipped)

⚠ DANGER: Asphyxiation. Running engines produce carbon monoxide, a colorless, odorless, poisonous gas. Carbon monoxide, if not avoided, will result in death or serious injury. (000103)

⚠ WARNING: Asphyxiation. Always use a battery operated carbon monoxide alarm indoors and installed according to the manufacturer's instructions. Failure to do so could result in death or serious injury. (000178a)

The CO Detection module monitors for the accumulation of poisonous CO gas found in engine exhaust when the generator is running. CO Detection automatically shuts off the engine if it detects increasing levels of CO gas. CO Detection only monitors when the engine is running. Generators are intended to be used outdoors, far from occupied buildings, with the exhaust pointed away from personnel and buildings. However, if misused and operated in a location which results in the accumulation of CO—like indoors or in a partially enclosed area—CO Detection shuts off the engine, notifies the user of what has happened, and directs the user to read the instruction action label for steps to take (Fig. H). **CO Detection is not a substitute for an indoor carbon monoxide alarm.**

As the user approaches the generator to investigate a shutoff, a blinking RED light in the CO Detection badge on the side of the generator notifies the user the generator was shutoff due to an accumulating CO hazard. The RED light will blink for at least five minutes after a CO shutoff. Move the generator to an open, outdoor area and point the exhaust away from people and occupied buildings. Once relocated to a safe area, the generator can be restarted and the correct electrical connections made to supply electrical power. The RED light will stop blinking automatically upon engine start. **Introduce fresh air and ventilate the location where the generator had shut down.**

Fig. H

If a CO Detection system fault has occurred and no longer provides protection, the portable generator shuts off automatically, and the YELLOW light in the CO Detection badge will blink for at least five minutes to notify the user of the fault. The CO Detection module can only be diagnosed and repaired by a trained technician at the dealer. The generator can be started, but may continue to shutoff.

CO Detection will detect the accumulation of CO from other fuel burning sources such as engine powered tools or propane heaters used in the area of operation. For example, if another generator is used and the exhaust is pointed at a CO Detection equipped generator, CO Detection may initiate a shutoff due to rising CO levels. This is not an error as hazardous CO has been detected. The user must take action to move and redirect these devices to better dissipate CO far away from personnel and occupied buildings.

- See Fig. 6: If red LED **A** is flashing, a CO Shutoff has occurred.
- If yellow LED **B** is flashing, a CO System Fault has occurred.

Fig. G

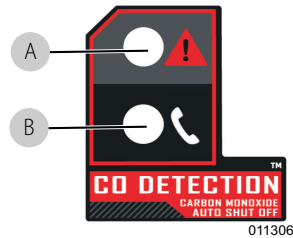

011307

Remove Contents from Carton

1. Open carton completely by cutting each corner from top to bottom.
2. Remove and verify carton contents prior to assembly. Carton contents should contain the following:

Accessories

Item	Qty.
Inverter generator	1
Instruction manual	1
Engine oil	1
Oil funnel	1
Tool kit	1
Product registration card	3
Service warranty	1
Emissions warranty	1

3. Call Customer Service at 1-888-331-4569 with the unit model and serial number for any missing carton contents.
4. Record model, serial number, and date of purchase on front cover of this manual.

Add Engine Oil

⚠ CAUTION: Engine damage. Verify proper type and quantity of engine oil prior to starting the engine. Failure to do so could result in engine damage. (000135)

NOTE: The generator is shipped without oil in the engine. Add oil slowly and verify oil level often during filling process to prevent overfilling.

See [Fig. I](#) and [Fig. J](#).

1. Place generator on a level surface.
2. Remove screws and side cover.
3. Verify oil fill area is clean.
4. Remove oil fill cap/oil dipstick and wipe oil dipstick clean.
5. Insert funnel into oil fill opening. Add recommended engine oil as necessary. Climate determines required engine oil viscosity. See chart below to select correct viscosity.

NOTE: Use petroleum based oil (supplied) for engine break-in before using synthetic oil.

[Fig. I](#)

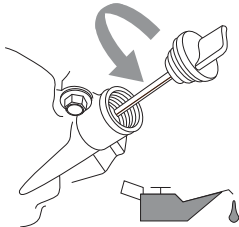

000115

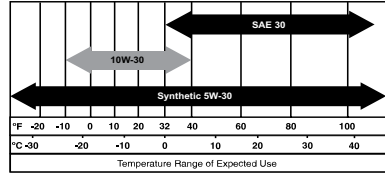

000399

6. Remove funnel and insert oil dipstick into oil filler neck. Do not screw in.

[Fig. J](#)

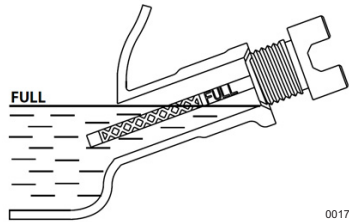

001792

7. Remove oil dipstick and verify oil level is within safe operating range.

NOTE: Verify oil level often during filling process to prevent overfilling.

8. Install oil fill cap/oil dipstick and hand-tighten.
9. Install side cover and screws.

Fuel

⚠ DANGER: Explosion and Fire. Fuel and vapors are extremely flammable and explosive. Add fuel in a well ventilated area. Keep fire and spark away. Failure to do so will result in death or serious injury. (000105)

⚠ DANGER: Explosion and Fire. Do not fill fuel tank past full line. Allow for fuel expansion. Overfilling may cause fuel to spill onto engine causing fire or explosion, which will result in death or serious injury. (000214)

Fuel requirements are as follows:

- Clean, fresh, unleaded gasoline.
 - Minimum rating of 87 octane/87 AKI (91 RON).
 - Up to 10% ethanol (gasohol) is acceptable (where available; non-ethanol fuel is recommended).
 - DO NOT use E85.
 - DO NOT use a gas oil mix.
 - DO NOT modify engine to run on alternate fuels. Stabilize fuel prior to storage.
1. Verify unit is OFF and cooled entirely prior to fueling.
 2. Place unit on level ground in a well ventilated area.
 3. Clean area around fuel cap.
 4. Turn fuel cap slowly to remove.
 5. Slowly add recommended fuel. Do not overfill.
 6. Install fuel cap.

NOTE: Allow spilled fuel to evaporate before starting unit.

IMPORTANT NOTE: It is important to prevent gum deposits from forming in fuel system parts such as the carburetor, fuel hose or tank during storage. Alcohol-blended fuels (called gasohol, ethanol, or methanol) can attract moisture, which leads to separation and formation of acids during storage. Acidic gas can damage the fuel system of an engine while in storage. To avoid engine problems, the fuel system should be emptied before storage of 30 days or longer. See the [Storage](#) section. Never use engine or carburetor cleaner products in the fuel tank as permanent damage may occur.

OPERATION

Operation and Use Questions

Call Customer Service at 1-888-331-4569 with questions or concerns about equipment operation and maintenance.

Before Starting Engine

1. Verify engine oil level is correct.
2. Verify fuel level is correct.
3. Verify unit is secure on level ground, with correct clearance, and is in a well ventilated area.

Prepare Generator for Use

⚠ DANGER: Asphyxiation. Running engines produce carbon monoxide, a colorless, odorless, poisonous gas. Carbon monoxide, if not avoided, will result in death or serious injury. (000103)

⚠ DANGER: Asphyxiation. The exhaust system must be properly maintained. Do not alter or modify the exhaust system as to render it unsafe or make it noncompliant with local codes and/or standards. Failure to do so will result in death or serious injury. (000179b)

⚠ WARNING: Risk of fire. Do not use generator without spark arrester installed. Failure to do so could result in death or serious injury. (000118a)

⚠ WARNING: Asphyxiation. Always use a battery operated carbon monoxide alarm indoors and installed according to the manufacturer's instructions. Failure to do so could result in death or serious injury. (000178a)

⚠ WARNING: Risk of Fire. Hot surfaces could ignite combustibles, resulting in fire. Fire could result in death or serious injury. (000110)

⚠ WARNING: Hot surfaces. When operating machine, do not touch hot surfaces. Keep machine away from combustibles during use. Hot surfaces could result in severe burns or fire. (000108)

⚠ CAUTION: Equipment and property damage. Disconnect electrical loads prior to starting or stopping unit. Failure to do so could result in equipment and property damage. (000136)

Grounding Generator When In Use

See [Fig. K](#). The generator is equipped with an equipment ground connecting the generator frame and the ground terminals on the AC output outlets (see NEC 250.34) **A**. This allows the generator to be used as a portable generator without grounding the frame of the generator as specified in NEC 250.34.

- Neutral Floating

Fig. K

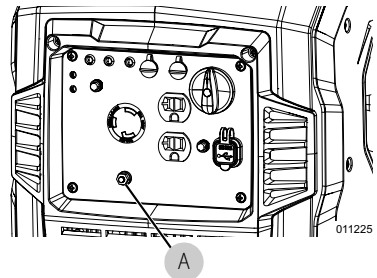

The generator (stator winding) is isolated from the frame and from the AC outlet ground pin. Electrical devices requiring a grounded outlet pin connection will not function if the outlet ground pin is not functional.

Know Generator Limits

Overloading a generator can result in damage to the generator and connected electrical devices. Observe the following to prevent overload:

- Add the total wattage of all electrical devices to be connected at one time. This total should NOT be greater than the generator's wattage capacity.
- The rated wattage of lights can be taken from light bulbs. The rated wattage of tools, appliances, and motors can be found on a data label or decal affixed to the device.
- If the appliance, tool, or motor does not give wattage, multiply volts times ampere rating to determine watts (volts x amps = Watts).
- Some electric motors, such as induction types, require approximately three times more Watts of power for starting than for running. This surge of power lasts only a few seconds when starting such motors. Allow for higher starting wattage when selecting electrical devices to connect to the generator:

1. Calculate wattage needed to start the largest motor.
2. Add the running Watts of all other connected loads to that figure.

The [Wattage Reference Guide](#) is provided to assist in determining how many items the generator can operate at one time.

NOTE: All figures are approximate. See data label on appliance for wattage requirements.

Wattage Reference Guide

Device	Running Watts
*Air Conditioner (12,000 BTU)	1700
*Air Conditioner (24,000 BTU)	3800
*Air Conditioner (40,000 BTU)	6000
Battery Charger (20 Amp)	500
Belt Sander (3")	1000
Chain Saw	1200
Circular Saw (7-1/4")	1250 to 1400
*Clothes Dryer (Electric)	5750
*Clothes Dryer (Gas)	700
*Clothes Washer	1150
Coffee Maker	1750
*Compressor (1 HP)	2000
*Compressor (3/4 HP)	1800
*Compressor (1/2 HP)	1400
Curling Iron	700
*Dehumidifier	650
Disc Sander (9")	1200
Edge Trimmer	500
Electric Blanket	400
Electric Nail Gun	1200
Electric Range (per element)	1500
Electric Skillet	1250
*Freezer	700
*Furnace Fan (3/5 HP)	875
*Garage Door Opener	500 to 750
Hair Dryer	1200
Hand Drill	250 to 1100
Hedge Trimmer	450
Impact Wrench	500
Iron	1200
*Jet Pump	800
Lawn Mower	1200
Light Bulb	100
Microwave Oven	700 to 1000
*Milk Cooler	1100
Oil Burner on Furnace	300
Oil Fired Space Heater (140,000 BTU)	400
Oil Fired Space Heater (85,000 BTU)	225
Oil Fired Space Heater (30,000 BTU)	150
*Paint Sprayer, Airless (1/3 HP)	600
Paint Sprayer, Airless (hand-held)	150
Radio	50 to 200

*Refrigerator	700
Slow Cooker	200
*Submersible Pump (1-1/2 HP)	2800
*Submersible Pump (1 HP)	2000
*Submersible Pump (1/2 HP)	1500
*Sump Pump	800 to 1050
*Table Saw (10")	1750 to 2000
Television	200 to 500
Toaster	1000 to 1650
Weed Trimmer	500
* Allow three times the listed Watts for starting these devices.	

Transporting/Tipping of the Unit

Do not store or transport the unit at an angle greater than 15 degrees.

Starting Pull Start Engines

⚠ WARNING: Recoil hazard. Recoil could retract unexpectedly. Kickback could result in death or serious injury. (000183)

⚠ CAUTION: Equipment and property damage. Disconnect electrical loads prior to starting or stopping unit. Failure to do so could result in equipment and property damage. (000136)

See [Fig. L](#) and [Fig. M](#).

1. Rotate Start Dial to CHOKE **1**.
2. Firmly grasp recoil handle and pull slowly until increased resistance is felt. Pull rapidly up and away.

Fig. L

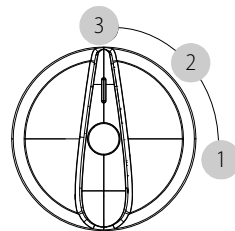

011224

3. When engine starts, rotate Start Dial to RUN **2**. Choke operation is reduced as Start Dial is rotated towards RUN.

NOTE: If engine fires, but does not continue to run, rotate the Start Dial to OFF and repeat starting instructions.

IMPORTANT NOTE: Do not overload generator or individual panel outlets. If an overload occurs, the overload LED **A will illuminate and AC output ceases. To correct, see [Generator Status Lights](#). Read [Know Generator Limits](#) carefully.**

Fig. M

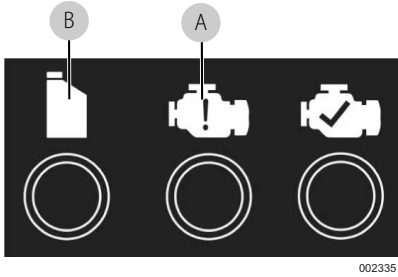

Generator Shut Down

⚠ CAUTION: Equipment and property damage. Disconnect electrical loads prior to starting or stopping unit. Failure to do so could result in equipment and property damage. (000136)

1. Shut off all loads and unplug electrical loads from generator panel outlets.
2. Let engine run at no-load for several minutes to stabilize internal temperatures of engine and generator.
3. Rotate Start Dial to OFF **3**. See [Fig. L](#).

Starting Hot Engines

⚠ CAUTION: Equipment and property damage. Disconnect electrical loads prior to starting or stopping unit. Failure to do so could result in equipment and property damage. (000136)

1. Rotate Start Dial from OFF to RUN. This will open the fuel valve and permit starting. See [Fig. L](#).
2. Firmly grasp recoil handle and pull slowly until increased resistance is felt. Pull rapidly up and away.

Low Oil Level Shutdown System

The engine is equipped with a low oil level sensor that shuts down the engine automatically when the oil level drops below a specified level to prevent engine damage

B. The engine will not run until the oil has been filled to the correct level. See [Fig. M](#).

IMPORTANT NOTE: Verify correct engine oil and fuel levels before use.

Parallel Operation

For output power up to 5000 running Watts, two inverters can operate in parallel using Parallel Kit (optional). See the Parallel Kit Operator's Manual or contact Customer Service at 1-888-331-4569.

NOTE: All connections to the parallel kit should be made while both inverters are turned off and all loads disconnected.

1. Make appropriate parallel connections to the outlets on each inverter as outlined in the owner's manual supplied with the kit.

NOTE: Do not disconnect any parallel kit connections once the units are running.

2. Start both units per starting instructions. Once the green output indicator illuminates, devices can be connected and turned on using the parallel kit outlet.
3. Follow [Generator Shut Down](#) instructions.

NOTE: Only use approved parallel kit.

MAINTENANCE AND TROUBLESHOOTING

Maintenance

Regular maintenance will improve performance and extend engine/equipment life. Contact Customer Service at 1-888-331-4569, or WWW.CRAFTSMAN.COM to find a dealer for maintenance work to be performed. Regular maintenance, replacement or repair of the emissions control devices and systems may be performed by any repair shop or person of the owner's choosing. However, to obtain emissions control warranty service free of charge, the work must be performed by a CRAFTSMAN service dealer. See the emissions warranty.

NOTE: Call 1-888-331-4569 with questions about component replacement.

Maintenance Schedule

Follow maintenance schedule intervals, whichever occurs first according to use.

NOTE: Adverse conditions will require more frequent service.

NOTE: All required service and adjustments should be completed as detailed in the following chart.

Before Each Use
Check engine oil level
Every 100 Hours or Every Six Months
Clean/replace air filter**
Change oil †
Clean/replace spark arrestor
Every 300 Hours or Every Year*
Inspect/replace spark plug
Replace fuel filter +
Valve clearance adjustment
Clean/replace crankcase breather hose
Inspect fittings/fasteners +
† Change oil after first month or 20 hours of operation.
+ To be performed by a Service Dealer.
* Change oil every month when operating under heavy load or in high temperatures.
** Clean more often under dirty or dusty operating conditions. Replace air filter parts if they cannot be adequately cleaned.
*** Check valve clearance and adjust if necessary after first 50 hours of operation and every 300 hours thereafter.

Preventive Maintenance

⚠ WARNING: Personal injury. Do not insert any object through the air cooling slots. Generator can start at any time and could result in death, serious injury, and unit damage. (000142a)

Dirt or debris can cause incorrect operation and equipment damage. Clean generator daily or before each use. Keep area around and behind muffler free from combustible debris. Inspect all cooling air openings on generator.

- Use a damp cloth to wipe exterior surfaces clean.
- Use a soft bristle brush to loosen caked on dirt, oil, etc.
- Use a vacuum to pick up loose dirt and debris.
- Low pressure air (not to exceed 25 psi) may be used to blow away dirt. Inspect cooling air slots and openings on generator. These openings must be kept clean and unobstructed.

NOTE: DO NOT use a garden hose to clean generator. Water can enter engine fuel system and cause problems. If water enters generator through cooling air slots, some water will be retained in voids and crevices of rotor and stator winding insulation. Water and dirt buildup on generator internal windings will decrease insulation resistance of windings.

Engine Maintenance

⚠ WARNING: Personal injury. Do not insert any object through the air cooling slots. Generator can start at any time and could result in death, serious injury, and unit damage. (000142a)

⚠ WARNING: Accidental start-up. Disconnect spark plug wires when working on unit. Failure to do so could result in death or serious injury. (000141)

Engine Oil Recommendations

To maintain the product warranty, the engine oil should be serviced in accordance with the recommendations of this manual. For your convenience, service items designed and intended for use on this product are available from the manufacturer including engine oil, spark plug(s), a shop towel, and a funnel. These items can be obtained by contacting Customer Service at 1-888-331-4569.

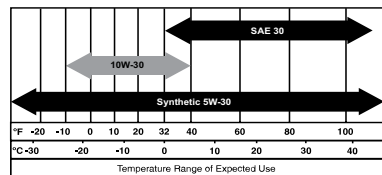

000399

Inspect Engine Oil Level

⚠ WARNING: Risk of burns. Allow engine to cool before draining oil or coolant. Failure to do so could result in death or serious injury. (000139)

Inspect engine oil level prior to each use, or every eight hours of operation.

1. Place generator on a level surface.
2. Remove screws and side cover.
3. Clean area around oil fill.
4. Remove oil fill cap/oil dipstick and wipe oil dipstick clean (**Fig. N**).

Fig. N

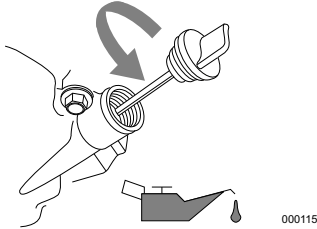

5. Insert oil dipstick into oil filler neck. Do not screw it in (**Fig. O**).

Fig. O

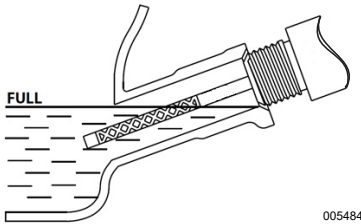

6. Remove oil dipstick and verify oil level is within safe operating range.
7. Add recommended engine oil as necessary.

NOTE: Verify oil level often during filling process to prevent overfilling.

8. Install oil fill cap/oil dipstick and hand-tighten.

NOTE: Some units have more than one oil fill location. It is only necessary to use one oil fill point.

9. Install side panel and screws.

Change Engine Oil

⚠ WARNING: Accidental start-up. Disconnect spark plug wires when working on unit. Failure to do so could result in death or serious injury. (000141)

When using generator under extreme, dirty, or dusty conditions, or in extremely hot weather, change oil more frequently.

NOTE: Don't pollute. Conserve resources. Return used oil to collection centers.

Change oil while engine is still warm from running, as follows:

1. Place generator on a level surface.
2. Remove screws, side cover, and spark plug cover.
3. Disconnect the spark plug wire from the spark plug and place spark plug wire where it cannot contact spark plug.
4. Clean area around oil fill and oil drain plug.
5. Remove oil fill cap/oil dipstick and wipe oil dipstick clean.
6. Tip unit and drain oil completely into a suitable container.
7. Install oil drain plug and tighten securely.
8. Insert funnel into oil fill opening (**Fig. P**). Add recommended engine oil as necessary.

Fig. P

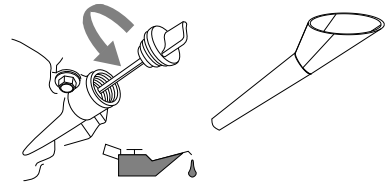

9. Remove funnel and insert oil dipstick into oil filler neck. Do not screw in (**Fig. O**).
10. Remove oil dipstick and verify oil level is within safe operating range.

NOTE: Verify oil level often during filling process to prevent overfilling.

11. Install oil fill cap/oil dipstick and hand-tighten.
12. Wipe up any spilled oil.
13. Connect spark plug wire.
14. Install side panel, screws, and spark plug cover.
15. Dispose of used engine oil in accordance with all applicable regulations.

Air Filter

Engine will not run correctly and may be damaged if run with a dirty air filter. Service air filter more frequently in dirty or dusty conditions.

To service air filter (**Fig. Q**):

1. Remove bolt **A** and remove air filter cover.
2. Wash filter **B** in soapy water. Squeeze dry in clean cloth (DO NOT TWIST).
3. Clean air filter cover before installation.
4. Install side cover and screws.

NOTE: To order a new air filter, contact the nearest Service Center.

Fig. Q

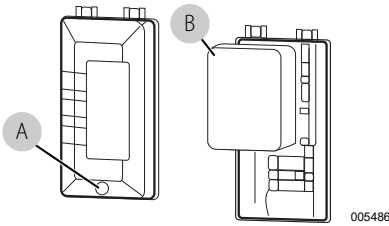

Service Spark Plug

To service spark plug:

1. Remove spark plug cover and disconnect spark plug wire. Place spark plug wire where it cannot contact spark plug.
2. Clean area around spark plug.
3. Remove and inspect spark plug.
4. Inspect electrode gap with feeler gauge and set spark plug gap to 0.6–0.7 mm (0.024–0.028 in) (Fig. R).

Fig. R

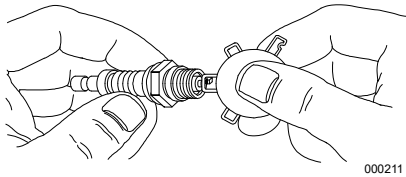

NOTE: Replace spark plug if electrodes are pitted, burned, or porcelain is cracked. Use **ONLY** recommended replacement plug. See **Product Specifications**.

5. Install spark plug finger tight, and tighten an additional 3/8 to one-half turn using spark plug wrench.
6. Connect spark plug wire and install spark plug cover.

Inspect Muffler and Spark Arrester

NOTE: It is a violation of California Public Resource Code, Section 4442, to use or operate the engine on any forest-covered, brush-covered, or grass-covered land unless the exhaust system is equipped with a spark arrester, as defined in Section 4442, maintained in effective working order. Other states or federal jurisdictions may have similar laws.

Contact original equipment manufacturer, retailer, or dealer to obtain a spark arrester designed for exhaust system installed on this engine.

NOTE: Use **ONLY** original equipment replacement parts.

Inspect muffler for cracks, corrosion, or other damage. Remove spark arrester, if equipped, and inspect for damage or carbon blockage. Replace parts as required.

Inspect Spark Arrester Screen

⚠ WARNING: Hot surfaces. When operating machine, do not touch hot surfaces. Keep machine away from combustibles during use. Hot surfaces could result in severe burns or fire. (000108)

Clean Spark Arrester Screen

The engine exhaust muffler has a spark arrester screen. Inspect and clean the screen every 100 hours of operation or every six months, whichever comes first.

To service spark arrester (Fig. S):

1. Remove the clamp to remove retainer.
2. Slide spark arrester screens out from the muffler outlet tube.
3. Inspect spark arrester screens and replace if torn, perforated, or otherwise damaged. Do NOT use a faulty spark arrester screen. If spark arrester screen is not damaged, clean with a commercial solvent.
4. Replace spark arrester screens and retainer, and secure with clamp.

Fig. S

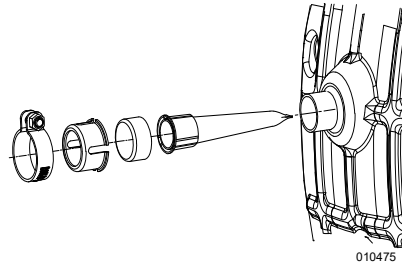

Valve Clearance

IMPORTANT NOTE: If uncomfortable about doing this procedure, or the correct tools are not available, take generator to the nearest service center to have valve clearance adjusted.

Inspect valve clearance after the first 50 hours of operation. Adjust as necessary.

- Intake — 0.10 ± 0.02 mm (cold) (0.004 ± 0.001 in)
- Exhaust — 0.10 ± 0.02 mm (cold) (0.004 ± 0.001 in)

Storage

General

⚠ DANGER: Explosion and Fire. Fuel and vapors are extremely flammable and explosive. Store fuel in a well ventilated area. Keep fire and spark away. Failure to do so will result in death or serious injury. (000143)

⚠ WARNING: Risk of Fire. Verify machine has correctly cooled before installing cover and storing machine. Hot surfaces could result in fire. (000109)

It is recommended to start and run the generator for 30 minutes every 30 days. If this is not possible, see the following list to prepare unit for storage.

- DO NOT place a storage cover on a hot generator. Allow unit to cool to room temperature before storage.
- DO NOT store fuel from one season to another unless correctly treated.
- Replace fuel container if rust is present. Rust in fuel will cause fuel system problems.
- Cover unit with a suitable protective, moisture resistant cover.
- Store unit in a clean, dry area.
- Always store generator and fuel away from heat and ignition sources.

Prepare Fuel System/Engine for Storage

⚠ WARNING: Vision Loss. Eye protection is required to avoid spray from spark plug hole when cranking engine. Failure to do so could result in vision loss. (000181)

Fuel stored over 30 days can go bad and damage fuel system components. Keep fuel fresh, use fuel stabilizer.

If fuel stabilizer is added to fuel system, prepare and run engine for long term storage. Run engine for 10–15 minutes to circulate stabilizer throughout fuel system. Adequately prepared fuel can be stored up to 24 months.

NOTE: If fuel has not been treated with fuel stabilizer, it must be drained into an approved container. Run engine until it stops from lack of fuel. Use of fuel stabilizer in fuel storage container is recommended to keep fuel fresh.

1. Change engine oil.
2. Remove spark plug.
3. Pour 1 tablespoon (5–10cc) of clean engine oil or spray a suitable fogging agent into cylinder.
4. Pull starter recoil several times to distribute oil in cylinder.
5. Install spark plug.
6. Pull recoil slowly until resistance is felt. This will close valves so moisture cannot enter engine cylinder. Gently release recoil.

Change Oil

Change engine oil before storage. See [Change Engine Oil](#).

Troubleshooting

PROBLEM	CAUSE	CORRECTION
Engine won't start.	<ol style="list-style-type: none"> 1. Start Dial turned off. 2. Out of fuel. 3. Faulty spark plug. 4. Plugged fuel filter. 5. Faulty or stuck Start Dial assembly. 6. Incorrect engine oil level. 7. Faulty ignition coil. 8. Carb is flooded. 9. Throttle plate closed. 	<ol style="list-style-type: none"> 1. Turn on Start Dial. 2. Fill fuel tank. 3. Replace spark plug. 4. Replace fuel and fuel filter. 5. Contact Customer Service at 1-888-331-4569. 6. Check/fill engine oil. 7. Contact Customer Service at 1-888-331-4569. 8. Drain carb. 9. Open throttle plate (push toward back of unit).
Engine shuts down during operation.	<ol style="list-style-type: none"> 1. Out of fuel. 2. Incorrect engine oil level. 3. Contaminated fuel. 4. Faulty low oil level switch. 5. CO Detection shutoff due to accumulating carbon monoxide if a RED light blinks on side panel badge. 6. CO Detection shutoff due to system fault if YELLOW light blinks on side panel badge. 	<ol style="list-style-type: none"> 1. Fill fuel tank. 2. Check engine oil level. 3. Contact Customer Service at 1-888-331-4569. 4. Contact Customer Service at 1-888-331-4569. 5. Follow all safety instructions and relocate generator to an open area outside, far away from windows, doors, or vents. 6. Start unit to confirm YELLOW light blinks when/if generator shuts off. If CO Detection continues to fault and shutoff, contact Customer Service.
Engine starts and shuts down immediately.	<ol style="list-style-type: none"> 1. CO Detection shutoff due to accumulating carbon monoxide if a RED light blinks on side panel badge. 2. CO Detection shutoff due to system fault if YELLOW light blinks on side panel badge. 3. Contaminated fuel. 4. Faulty low oil level switch. 	<ol style="list-style-type: none"> 1. Follow all safety instructions and relocate generator to an open area outside, far away from windows, doors, or vents. 2. Start unit to confirm YELLOW light blinks when/if generator shuts off. If CO Detection continues to fault and shutoff, contact Customer Service. 3. Contact Customer Service at 1-888-331-4569. 4. Contact Customer Service at 1-888-331-4569.
Engine will not start; or starts and runs rough.*	<ol style="list-style-type: none"> 1. Choke is stuck or left on. 2. Dirty or clogged air filter. 3. Faulty or dirty spark plug. 4. Dirty fuel filter. 5. Dirty or gummed up carburettor. 6. Unit not warmed up. 7. Spark arrestor clogged. 	<ol style="list-style-type: none"> 1. Turn Start Dial to RUN. 2. Clean or replace air filter. 3. Replace spark plug. 4. Replace fuel and fuel filter. 5. Clean carburetor. 6. Gradually adjust Start Dial until engine runs smoothly in RUN position. 7. Clean spark arrestor.

PROBLEM	CAUSE	CORRECTION
No AC output.	<ol style="list-style-type: none"> 1. Generator is overloaded. 2. Inverter module is overheated. 3. Short circuit in electrical device. 4. Faulty inverter assembly. 	<ol style="list-style-type: none"> 1. Disconnect all loads. Shut down generator to reset module. Reduce loads, restart generator. 2. Verify service door is ON. Let cool 15 minutes by running engine without AC output. Press and hold Reset button on control panel, restart generator. 3. Verify condition of extension cords and items being powered. Press and hold Reset button on control panel. 4. Contact Customer Service at 1-888-331-4569.
Fuel leaks from drain hoses.	<ol style="list-style-type: none"> 1. Carburetor drain in bowl is not closed. 	<ol style="list-style-type: none"> 1. Turn valve clockwise to close.
* Engine speed increases and decreases — This is normal as generator starts up and loads vary.		

CRAFTSMAN is a registered trademark of Stanley Black & Decker, Inc., used under license.

Part No. A0000703096 Rev. A 08/07/2020
All rights reserved
Specifications are subject to change without notice.
No reproduction allowed in any form without prior
written consent from Generac Power Systems, Inc.

Product Manufactured by:
Generac Power Systems, Inc.
S45 W29290 Hwy. 59
Waukesha, WI 53189

CRAFTSMAN®

Manual de instrucciones

Generador inversor

CMXGIAC3300



SI TIENE PREGUNTAS O COMENTARIOS, COMUNÍQUESE CON NOSOTROS.

1-888-331-4569

WWW.CRAFTSMAN.COM

ÍNDICE

INTRODUCCIÓN Y SEGURIDAD 1	OPERACIÓN 11
Introducción 1	Preguntas sobre la operación y el uso 11
Normas de seguridad 1	Antes de arrancar el motor 11
Símbolos de seguridad y significados 1	Preparación del generador para su uso 11
Peligros del monóxido de carbono y significados 1	Conexión a tierra del generador durante su uso 11
Peligros eléctricos 2	Conozca los límites del generador 11
Peligros de gases de escape y ubicación 2	Transporte/inclinación de la unidad 12
Peligros de incendio 2	Arranque de motores de arranque retráctil 12
Peligros generales y de mantenimiento 3	Desconexión del generador 13
Índice de normas 3	Arranque de motores calientes 13
Accesorios 3	Sistema de apagado por bajo nivel de aceite 13
Registro en línea 3	Funcionamiento en paralelo 13
INFORMACIÓN GENERAL Y CONFIGURACIÓN 4	MANTENIMIENTO Y SOLUCIÓN DE
Conozca su generador 4	PROBLEMAS 14
Emisiones 5	Mantenimiento 14
Tomacorrientes 6	Programa de mantenimiento 14
Dial de arranque (OFF/RUN/CHOKE) 6	Mantenimiento preventivo 14
Tomacorrientes USB 6	Mantenimiento del motor 14
Luces de estado del generador 6	Almacenamiento 17
Disyuntores 7	Solución de problemas 18
Detección de CO 8	
Retire el contenido de la caja 9	
Adición de aceite del motor 9	
Combustible 10	

INTRODUCCIÓN Y SEGURIDAD

Introducción

Gracias por comprar un producto CRAFTSMAN. Esta unidad fue diseñada para proporcionar un alto rendimiento, un funcionamiento eficiente y años de uso si se mantiene correctamente.



ADVERTENCIA: Consulte el manual. Lea y comprenda completamente el manual antes de usar el producto. No comprender completamente el manual y el producto podría provocar la muerte o lesiones graves. (000100a)

Si no entiende alguna sección del manual, comuníquese con su centro de servicio más cercano, llame a CRAFTSMAN al 1-888-331-4569, o visite WWW.CRAFTSMAN.COM para tratar cualquier duda o inquietud.

El propietario es responsable del mantenimiento adecuado y uso seguro del equipo. Antes de operar, realizar mantenimiento o almacenar este generador:

- Estudie detenidamente todas las advertencias de este manual y del producto.
- Familiarícese con este manual y la unidad antes de usar.
- Consulte la sección Montaje de este manual para obtener instrucciones acerca de los procedimientos de montaje final. Siga completamente las instrucciones.

Guardé estas instrucciones para consultarlas en el futuro. SIEMPRE entregue este manual a cualquier persona que vaya a usar este producto.

La información que aparece en este manual es precisa y está basada en productos fabricados en el momento en el que se editó esta publicación. El fabricante se reserva el derecho de hacer las actualizaciones técnicas, las correcciones y las revisiones de los productos que considere necesarias sin previo aviso.

Normas de seguridad

El fabricante no puede prever cada situación posible que pueda involucrar un peligro. Por lo tanto, las advertencias en este manual y en las etiquetas y calcomanías adheridas a la unidad no incluyen todo. Si va a usar un procedimiento, un método de trabajo o una técnica de operación que el fabricante no recomienda específicamente, verifique que sean seguros para otros y que no hagan inseguro al equipo.

Los bloques de PELIGRO, ADVERTENCIA, PRECAUCIÓN y NOTA se usan en todo este documento y en las etiquetas y calcomanías adheridas al generador para alertar al personal acerca de instrucciones especiales para una operación en particular, que puede ser peligrosa si se realiza de forma descuidada o incorrecta. Respételas cuidadosamente.

Estas advertencias de seguridad no pueden eliminar los peligros que indican. El sentido común y el estricto cumplimiento de las instrucciones especiales mientras se lleva a cabo la acción o el servicio son fundamentales para evitar accidentes.

Símbolos de seguridad y significados

- PELIGRO:** Indica una situación peligrosa que, si no se evita, provocará lesiones graves o la muerte.
- ADVERTENCIA:** Indica una situación peligrosa que, si no se evita, podría provocar lesiones graves o la muerte.
- PRECAUCIÓN:** Indica una situación peligrosa que, si no se evita, podría provocar lesiones leves o moderadas.

NOTA: Las notas contienen información adicional importante acerca de un procedimiento y se encuentran dentro del contenido normal de este manual.

Peligros del monóxido de carbono y significados

⚠ ¡PELIGRO!

Usar un generador en interiores **LO PUEDE MATAR EN MINUTOS.**

Los gases de escape del generador contienen monóxido de carbono. Este es un veneno que no se puede ver u oler.

 NUNCA lo use dentro de una casa o garaje, AUN si la puerta y las ventanas se encuentran abiertas.	 Use únicamente en EXTERIORES , y alejado de ventanas, puertas y ventilaciones.
--	---

000657

- PELIGRO:** Asfixia. Los motores en funcionamiento producen monóxido de carbono, un gas incoloro, inodoro y venenoso. Si no se evita, el monóxido de carbono provocará lesiones graves o la muerte. (000103)
- PELIGRO:** Asfixia. Debe efectuarse un mantenimiento adecuado al sistema de escape. No altere ni modifique el sistema de escape ya que el sistema podría volverse inseguro o dejar de cumplir con los códigos o normativas locales. No hacerlo provocará la muerte o lesiones graves. (000179b)
- ADVERTENCIA:** Asfixia. En espacios cerrados, siempre se debe emplear una alarma de monóxido de carbono que funcione con baterías y esté instalada según las instrucciones del fabricante. No hacerlo podría provocar la muerte o lesiones graves. (000178a)

- Si siente náuseas, mareos o debilidad después del funcionamiento del generador, salga **INMEDIATAMENTE** al aire fresco. Busque atención médica ya que podría estar intoxicado con monóxido de carbono.

Peligros eléctricos

⚠ PELIGRO: Electrocuación. El contacto con cables, terminales y conexiones sin aislamiento mientras el generador está funcionando provocará la muerte o lesiones graves. (000144)

⚠ PELIGRO: Electrocuación. Si no se evita, el contacto del agua con una fuente de alimentación provocará lesiones graves o la muerte. (000104)

⚠ PELIGRO: Electrocuación. En caso de un accidente eléctrico, corte inmediatamente la alimentación. Use implementos no conductores para liberar a la víctima de un conductor con corriente. Aplique primeros auxilios y busque asistencia médica. No hacerlo provocará la muerte o lesiones graves. (000145)

⚠ PELIGRO: Electrocuación. APAGUE los suministros de energía eléctrica y de emergencia antes de conectar la fuente de alimentación y las líneas de carga. No hacerlo provocará la muerte o lesiones graves. (000116)

⚠ ADVERTENCIA: Daños al equipo y la propiedad. No altere la construcción, instalación ni bloquee la ventilación del generador. No hacerlo podría causar un funcionamiento inseguro o provocar daños al generador. (000146)

- El NEC (National Electric Code, Código Eléctrico Nacional) exige que el bastidor y las piezas externas conductoras de electricidad del generador estén conectados correctamente a un punto de tierra autorizado. Los códigos eléctricos locales también pueden exigir una conexión a tierra correcta del generador. Consulte los requisitos de conexión a tierra del área a un electricista local.
- Utilice interruptores de protección contra fallas de conexión a tierra en áreas húmedas o de alta conductividad (tales como cubiertas metálicas o estructuras de acero).
- Después de arrancar el generador en el exterior, conecte las cargas eléctricas a los cables de extensión al interior.

Peligros de gases de escape y ubicación

⚠ PELIGRO: Asfixia. Los motores en funcionamiento producen monóxido de carbono, un gas incoloro, inodoro y venenoso. Si no se evita, el monóxido de carbono provocará lesiones graves o la muerte. (000103)

⚠ PELIGRO: Asfixia. Debe efectuarse un mantenimiento adecuado al sistema de escape. No altere ni modifique el sistema de escape ya que el sistema podría volverse inseguro o dejar de cumplir con los códigos o normativas locales. No hacerlo provocará la muerte o lesiones graves. (000179b)

⚠ ADVERTENCIA: Daños al equipo y la propiedad. No altere la construcción, instalación ni bloquee la ventilación del generador. No hacerlo podría causar un funcionamiento inseguro o provocar daños al generador. (000146)

⚠ ADVERTENCIA: Asfixia. En espacios cerrados, siempre se debe emplear una alarma de monóxido de carbono que funcione con baterías y esté instalada según las instrucciones del fabricante. No hacerlo podría provocar la muerte o lesiones graves. (000178a)

- Si siente náuseas, mareos o debilidad después del funcionamiento del generador, salga INMEDIATAMENTE al aire fresco. Busque atención médica ya que podría estar intoxicado con monóxido de carbono.
- NUNCA haga funcionar un generador en interiores o en un área parcialmente cerrada como los garajes.
- SOLO úselos en exteriores y lejos de ventanas, puertas, ventilaciones, sótanos de poca altura y en áreas con ventilación adecuada y donde no se acumulen gases de escape mortales.
- El uso de un ventilador o abrir una puerta no proporcionará una ventilación adecuada.
- Oriente el escape del silenciador lejos de los edificios habitados y las personas.

Peligros de incendio

⚠ PELIGRO: Explosión e incendio. El combustible y los vapores son sumamente inflamables y explosivos. Recargue combustible en un área con buena ventilación. No permita que haya fuego o chispas en las cercanías. No hacerlo provocará la muerte o lesiones graves. (000105)

⚠ PELIGRO: Explosión e incendio. No llene el tanque de combustible más arriba de la línea Full (Lleno). Permita la expansión del combustible. Un llenado excesivo puede ocasionar derrames de combustible sobre el motor, lo cual podría originar un incendio o explosión que puede ocasionar lesiones graves o la muerte. (000214)

⚠ ADVERTENCIA: Lesiones corporales. No introduzca ningún objeto por las ranuras de aire de enfriamiento. El generador podría arrancar en cualquier momento y podrían producirse lesiones graves o fatales y daños a la unidad. (000142a)

⚠ ADVERTENCIA: Riesgo de incendio. El combustible y los vapores son sumamente inflamables. No haga funcionar el equipo en espacios cerrados. Si lo hace podría provocar la muerte, lesiones graves o daños al equipo y la propiedad. (000281)

⚠ ADVERTENCIA: Riesgo de explosión e incendio. No fume cerca del equipo. No permita que haya fuego o chispas en las cercanías. No hacerlo podría provocar la muerte, lesiones graves o daños a la propiedad. (000282)

⚠ ADVERTENCIA: Explosión e incendio. No fume mientras recarga combustible al equipo. No hacerlo podría provocar la muerte, lesiones graves o daños al equipo y la propiedad. (000284a)

- Deje una separación de al menos 5 pies (1,5 metros) en todos los costados del generador durante el funcionamiento para evitar sobrecalentamiento e incendios.

- No opere el generador si los dispositivos eléctricos conectados se sobrecalientan, si se pierde la potencia eléctrica, si el motor o el generador producen chispas o si se observan llamas o humo durante el funcionamiento de la unidad.
- Mantenga siempre un extintor cerca del generador.

Peligros generales y de mantenimiento

⚠ ADVERTENCIA: Daños al equipo y la propiedad. No haga funcionar el equipo sobre superficies no niveladas ni en áreas donde haya demasiada humedad, suciedad, polvo o vapores corrosivos. Si lo hace podría provocar la muerte, lesiones graves o daños al equipo y la propiedad. (000250)

⚠ ADVERTENCIA: Piezas móviles. Procure alejar la ropa, el cabello y las extremidades de las piezas móviles. No hacerlo podría provocar la muerte o lesiones graves. (000111)

⚠ ADVERTENCIA: Superficies calientes. No toque las superficies calientes mientras la máquina esté en funcionamiento. Mantenga la máquina alejada de combustibles cuando esté en uso. Las superficies calientes pueden ocasionar quemaduras graves o incendios. (000108)

⚠ ADVERTENCIA: Lesiones corporales. No introduzca ningún objeto por las ranuras de aire de enfriamiento. El generador podría arrancar en cualquier momento y podrían producirse lesiones graves o fatales y daños a la unidad. (000142a)

⚠ ADVERTENCIA: Lesiones y daños al equipo. No use el generador como escalón. Si lo hace podría caerse o dañar piezas, causar un funcionamiento inseguro del equipo y provocar lesiones graves o fatales. (000216)

⚠ ADVERTENCIA: Daños al equipo. No intente poner a funcionar la unidad si esta necesita ser reparada o le toca un mantenimiento programado. Si lo hace podría provocar la muerte o lesiones graves, así como fallas o daños en el equipo. (000291)

⚠ ADVERTENCIA: Daños al equipo y la propiedad. No altere la construcción ni la instalación del tanque de combustible principal. Hacerlo podría provocar la muerte o lesiones graves, un funcionamiento inseguro o daños al generador. (000208)

⚠ ADVERTENCIA: Riesgo de lesiones. No opere ni realice mantenimiento a esta máquina si no está completamente alerta. La fatiga puede afectar la capacidad de realizar mantenimiento a este equipo y puede provocar la muerte o lesiones graves. (000215)

- Por motivos de seguridad, se recomienda encargar el mantenimiento de este equipo a un Centro de Servicio. Inspeccione regularmente el generador y comuníquese con el Centro de Servicio más cercano en caso de haber piezas que requieran reparación o reemplazo.

Índice de normas

1. National Fire Protection Association (Asociación Nacional de Protección contra Incendios, NFPA) 70: NATIONAL ELECTRIC CODE (Código Eléctrico Nacional, NEC) disponible en www.nfpa.org
2. National Fire Protection Association (Asociación Nacional de Protección contra Incendios, NFPA) 5000: BUILDING CONSTRUCTION AND SAFETY CODE (Código de Construcción y Seguridad en Edificios) disponible en www.nfpa.org
3. International Building Code (Código de Construcción Internacional) disponible en www.iccsafe.org
4. Agricultural Wiring Handbook (Manual de cableado agrícola) disponible en www.nerc.org, Rural Electricity Resource Council P.O. Box 309 Wilmington, OH 45177-0309
5. ASAE EP-364.2 Installation and Maintenance of Farm Standby Electric Power (Instalación y mantenimiento de alimentación eléctrica rural de reserva) disponible en www.asabe.org, American Society of Agricultural & Biological Engineers 2950 Niles Road, St. Joseph, MI 49085
6. CSA C22.2 100-14 Electric motors and generators for installation and use (Motores eléctricos y generadores para instalación y uso), de acuerdo con las reglas de Canadian Electrical Code (Código Eléctrico Canadiense)
7. ANSI/PGMA G300 Safety and Performance of Portable Generators (Seguridad y rendimiento de generadores portátiles). Portable Generator Manufacturer's Association (Asociación de Fabricantes de Generadores Portátiles), www.pgmaonline.com

Esta lista no es exhaustiva. Consulte a la AHJ (Authority Having Jurisdiction, autoridad con jurisdicción) si existen normas o códigos locales que puedan corresponder a su jurisdicción.

Accesorios

⚠ ADVERTENCIA: Lesiones corporales. El uso de accesorios distintos a los que ofrece CRAFTSMAN puede resultar peligroso y provocar la muerte, lesiones graves y daños al equipo. (000589)

Los accesorios recomendados para usar con este equipo se pueden adquirir a un costo adicional en su concesionario o centro de servicio local. Si necesita asistencia, llame al 1-888-331-4569.

Registro en línea

SERVICIO DE GARANTÍA: El registro de su producto facilitará la obtención de servicio de garantía en caso de presentarse algún problema con su producto.

CONFIRMACIÓN DE TITULARIDAD: Si ocurriera algún siniestro cubierto por el seguro como incendio, inundación o robo, el registro de su producto servirá como prueba de compra.

EN MATERIA DE SEGURIDAD: El registro de su producto permitirá que lo contactemos en el caso improbable de que fuera necesario hacerle alguna notificación de seguridad según lo establece la Ley Federal sobre la Seguridad del Consumidor (FCSA, Federal Consumer Safety Act).

INFORMACIÓN GENERAL Y CONFIGURACIÓN

Fig. A

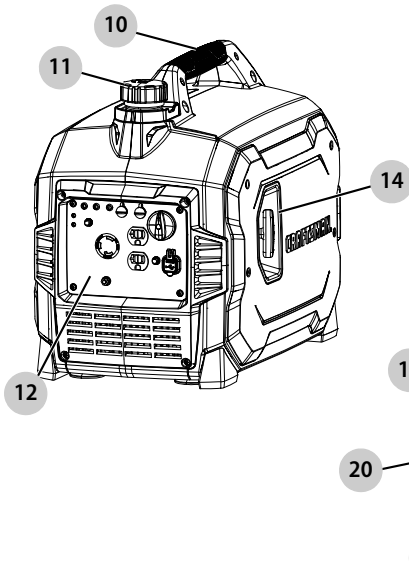

011221

Consulte la **Fig. A** y la **Fig. B**.

Componentes del generador

- 1 LED de aceite bajo (amarillo)
- 2 LED de sobrecarga (rojo)
- 3 LED de alimentación de CA (verde)
- 4 Puertos paralelos
- 5 Tomacorrientes USB 1 A/2,1 A de 5 V CC
- 6 Disyuntores
- 7 Ubicación de conexión a tierra
- 8 Tomacorrientes dobles de 120 V, 20 A
- 9 Tomacorriente de 120 V, 30 A (NEMA L5-30R)
- 10 Manilla de transporte
- 11 Tapa de combustible
- 12 Panel de control
- 13 Dial de arranque (OFF/RUN/CHOKE)
- 14 Arrancador retráctil
- 15 Silenciador
- 16 Orificio de llenado/Drenaje de aceite
- 17 Filtro de aire
- 18 Carburador
- 19 Bujía
- 20 Parachispas
- 21 Detección de CO (si está equipado)

Fig. B

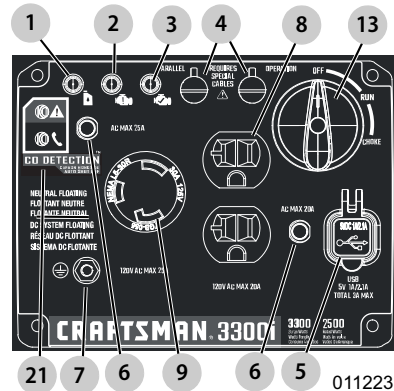

011223

Conozca su generador



ADVERTENCIA: Consulte el manual. Lea y comprenda completamente el manual antes de usar el producto. No comprender completamente el manual y el producto podría provocar la muerte o lesiones graves. (000100a)

Hay manuales de instrucciones de repuesto disponibles en WWW.CRAFTSMAN.COM.

REPUESTO GRATUITO DE ETIQUETA DE

ADVERTENCIA: Si faltan etiquetas de advertencia o estas son ilegibles, llame al **1-888-331-4569** para solicitar un repuesto gratuito.

Emisiones

La Agencia de Protección Ambiental (EPA) de los EE. UU. (y la Junta de Recursos del Aire de California [CARB] para los motores/equipos certificados conforme a las normas de California) requiere(n) que este motor/equipo cumpla las normas para el escape y las emisiones que se evaporan. Ubique en el motor la etiqueta adhesiva sobre cumplimiento de las normas referidas a emisiones para determinar las normas correspondientes. Para información sobre la garantía de emisiones, consulte la garantía de emisiones que se incluye. Es importante seguir las especificaciones de mantenimiento del manual para asegurar que el motor cumpla las normas de emisiones aplicables durante la vida útil del producto.

Especificaciones del producto

Especificaciones del generador	CMXGIAC3300
Potencia nominal	2500 W**
Potencia de sobrevoltaje transitorio	3300 W
Voltaje de CA nominal	120 V
Carga de CA nominal a 120 V	20,83 amperios**
Frecuencia nominal	60 Hz
Dimensiones: largo x ancho x alto (pulg. / cm)	23,03 x 14,06 x 18,39 / 58,5 x 35,7 x 46,7
Peso (seco)	61,2 lb (27,8 kg)
** Rango de temperatura de funcionamiento: 8 °F (-13 °C) a 104 °F (40 °C). Puede haber una disminución de la potencia si el funcionamiento se realiza sobre los 77 °F (25 °C).	
** El vataje y la corriente máximos están sujetos a (y se limitan mediante) factores como el contenido de Btu del combustible, la temperatura ambiente, la altitud, la condición del motor, etc. La potencia máxima disminuye cerca de 3,5 % por cada 1000 pies (305 metros) sobre el nivel del mar y también disminuirá cerca de 1 % por cada 10 °F (6 °C) sobre una temperatura ambiente de 60 °F (16 °C).	
Especificaciones del motor	CMXGIAC3300
Tipo de motor	Un solo cilindro, 4 carreras
Desplazamiento	149 cc
Número de pieza de la bujía	0K95530157
Tipo de bujía	E6TC / E6RTC / BP6HS o equivalente
Separación de las bujías (pulg. / mm)	0,024-0,028 / 0,6-0,7
Tipo / capacidad de combustible	1,06 galones de EE. UU. (4,0 L) / Sin plomo
Tipo de aceite	Consulte la sección Adición de aceite del motor
Capacidad de aceite	0,6 qt (0,6 L)
Tiempo de funcionamiento al 25 % de la carga	7 horas
Tiempo de funcionamiento al 50 % de la carga	4,5 horas
* Visite WWW.CRAFTSMAN.COM o llame al 1-888-331-4569 para obtener información acerca de los repuestos.	

Tomacorrientes

Tomacorriente doble de 120 V CA

El tomacorriente de 120 voltios tiene protección contra sobrecargas mediante un protector de circuitos de botón pulsador de 20 A (Fig. C).

Fig. C



001630

Tomacorriente de 120 V CA, 30 A

Use un enchufe NEMA L5-30R con este tomacorriente. Conecte un juego de cables de 3 hilos adecuado a la clavija y carga deseada. El juego de cables debe tener una clasificación para 125 V CA a 30 A (o superior) (Fig. D).

Use este tomacorriente para operar cargas monofásicas de 120 V CA, 60 Hz, que requieran hasta 3300 vatios de 27,5 A de potencia de arranque y 2500 vatios de potencia continua a 20,83 A. El tomacorriente está protegido con un disyuntor de tipo presionar para restablecer de 20 A.

Fig. D

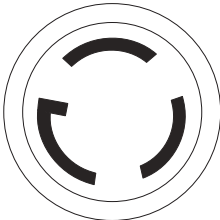

000844

Dial de arranque (OFF/RUN/CHOKE)

Este controla las funciones de arranque, detención, estrangulamiento y el funcionamiento de la válvula de combustible (Fig. E).

- Al estar en la posición OFF (APAGADO) 1 el motor se detiene y se cierra el paso de combustible.
- La posición RUN (FUNCIONAMIENTO) 2 se usa para el funcionamiento normal y para reducir gradualmente el uso del estrangulador.
- La posición CHOKE (ESTRANGULADOR) 3 abre la válvula de combustible para arrancar el motor.

NOTA: La posición CHOKE no es necesaria para arrancar un motor caliente.

Fig. E

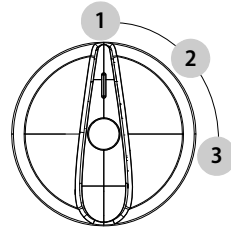

011224

Tomacorrientes USB

Los tomacorrientes USB de 5 V CC, 1 A y 2,1 A permiten cargar los dispositivos electrónicos que sean compatibles.

Luces de estado del generador

Consulte la Fig. F.

- LED de sobrecarga (rojo): Indica una sobrecarga del sistema 2. Durante el arranque del motor, es normal que se encienda el LED de sobrecarga por algunos segundos. Si el LED se queda encendido y el LED Ready (Listo) se apaga, el motor seguirá en funcionamiento sin suministrar potencia de salida. Retire todas las cargas aplicadas y determine si los dispositivos conectados superan la potencia de salida recomendada. Revise si hay conexiones defectuosas o cortocircuitadas. Para restablecer la potencia eléctrica, gire el dial de arranque a la posición OFF. Arranque el motor. Si se corrigió la condición, el LED rojo no se encenderá y se restablecerá la potencia eléctrica. Las cargas se pueden aplicar una vez que se encienda el LED verde. Si vuelve a encenderse el LED rojo, comuníquese con un concesionario de servicio.
- LED de nivel bajo de aceite (amarillo): Se enciende cuando el nivel de aceite está por debajo del nivel de funcionamiento seguro. Se apaga el motor 1.
- LED de encendido (verde): Indica salida desde el generador 3 (a menos que haya una condición de nivel bajo de aceite o sobrecarga).

Fig. F

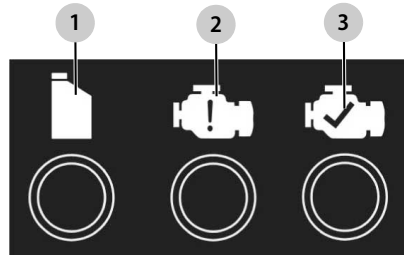

002335

Disyuntores

Los receptáculos de CA están protegidos con un disyuntor de CA. Si el generador está sobrecargado u ocurre un cortocircuito externo, se activará el disyuntor. Si esto ocurre, desconecte todas las cargas eléctricas para determinar la causa del problema antes de volver a usar el generador. Reduzca la carga si es que se activa el disyuntor.

NOTA: *La activación continua del disyuntor puede provocar daños al generador o los equipos.*

Presione el botón del disyuntor para restablecer el disyuntor.

Detección de CO

Sistema de detección y corte de monóxido de carbono (si está equipado)

⚠ PELIGRO: Asfixia. Los motores en funcionamiento producen monóxido de carbono, un gas incoloro, inodoro y venenoso. Si no se evita, el monóxido de carbono provocará lesiones graves o la muerte. (000103)

⚠ ADVERTENCIA: Asfixia. En espacios cerrados, siempre se debe emplear una alarma de monóxido de carbono que funcione con baterías y esté instalada según las instrucciones del fabricante. No hacerlo podría provocar la muerte o lesiones graves. (000178a)

El módulo de detección de monóxido de carbono (CO) monitorea la acumulación de gas CO venenoso que se encuentra en el escape del motor cuando el generador está en funcionamiento. La detección de CO apaga automáticamente el motor si detecta niveles elevados del gas CO. La detección de CO solo monitorea cuando el motor está en funcionamiento. Los generadores están destinados para su uso en exteriores, lejos de edificios habitados y con el escape orientado lejos del personal y de edificios. Sin embargo, si se utiliza de manera indebida y se opera en un lugar que genere la acumulación de CO, como en interiores o un área parcialmente cerrada, la detección de CO apagará el motor, notificará al usuario de lo sucedido y le indicará al usuario que lea la etiqueta de instrucciones de acción para saber qué pasos realizar (Fig. H). La detección de CO no es un sustituto de una alarma de monóxido de carbono para interiores.

A medida que el usuario se acerca al generador para investigar por qué se apagó el equipo, una luz ROJA parpadeante en la placa de detección de CO en el costado del generador proporcionará la notificación de que el generador se apagó debido a un peligro de acumulación de CO. La luz ROJA parpadeará durante al menos cinco minutos después de que se produjo un apagado por CO. Mueva el generador a un área abierta en exteriores y oriente el escape alejado de las personas y edificios ocupados. Una vez ubicado en un área segura, se puede volver a arrancar el generador y se pueden realizar las conexiones eléctricas adecuadas para suministrar alimentación eléctrica. La luz ROJA dejará de

parpadear automáticamente cuando se vuelva a arrancar el motor. **Introduzca aire fresco y ventile el lugar donde se apagó el generador.**

Si ocurrió una falla del sistema de detección de CO y ya no brinda protección, el generador portátil se apaga automáticamente y la luz AMARILLA en la placa de la detección de CO parpadeará durante al menos cinco minutos para notificar al usuario de la falla. Solo un técnico capacitado en el concesionario puede diagnosticar y reparar el módulo de detección de CO. Se puede volver a arrancar el generador, pero es posible que se siga apagando.

La detección de CO detectará la acumulación de CO de otras fuentes de combustión de combustible, como herramientas accionadas con motor o calentadores a propano que se usen en el área de operación. Por ejemplo, si se usa otro generador y el escape está orientado hacia un generador equipado con detección de CO, esta protección puede iniciar un apagado debido al aumento de los niveles de CO. Esto no es un error ya que se han detectado niveles peligrosos de CO. El usuario debe tomar medidas para mover y redirigir estos dispositivos para disipar mejor el CO lejos del personal y edificios habitados.

- Consulte la Fig. 6. Si el LED rojo **A** está parpadeando, ocurrió un apagado por CO.
- Si el LED amarillo **B** está parpadeando, ocurrió una falla del sistema por CO.

Fig. G

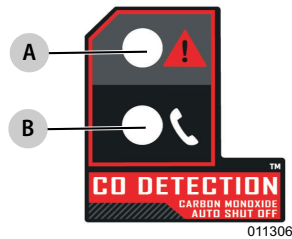

Fig. H



011307

Retire el contenido de la caja

1. Corte cada esquina de la caja desde arriba hasta abajo para abrirla.
2. Retire y verifique el contenido de la caja antes del montaje. El contenido de la caja debería ser el siguiente:

Accesorios

Elemento	Cant.
Generador inversor	1
Manual de instrucciones	1
Aceite del motor	1
Embudo de aceite	1
Kit de herramientas	1
Tarjeta de registro del producto	3
Garantía de mantenimiento	1
Garantía de emisiones	1

3. Llame a Servicio al Cliente al 1-888-331-4569 con el número de modelo y de serie de la unidad si falta algo del contenido de la caja.
4. Registre el modelo, el número de serie y la fecha de compra en la portada de este manual.

Adición de aceite del motor

⚠ PRECAUCIÓN: Daños al motor. Verifique que se disponga del tipo adecuado de aceite de motor en la cantidad correcta antes de arrancar el motor. No hacerlo podría provocar daños al motor. (000135)

NOTA: El generador se envía sin aceite en el motor. Agregue el aceite lentamente y verifique constantemente el nivel de aceite durante el proceso de llenado para asegurarse de que no se rebese.

Consulte la **Fig. I** y la **Fig. J**.

1. Coloque el generador en una superficie nivelada.
2. Retire los tornillos y la cubierta lateral.
3. Verifique que el área de la abertura de llenado de aceite esté limpia.
4. Retire la tapa de la abertura de llenado de aceite y la varilla de nivel y limpie la varilla de nivel.
5. Introduzca el embudo en la abertura de llenado de aceite. Agregue el aceite de motor recomendado según sea necesario. El clima determina la viscosidad adecuada del aceite del motor. Consulte el gráfico a continuación para seleccionar la viscosidad correcta.

NOTA: Use aceite a base de petróleo (que incluye) para la prueba de funcionamiento del motor antes de usar aceite sintético.

Fig. I

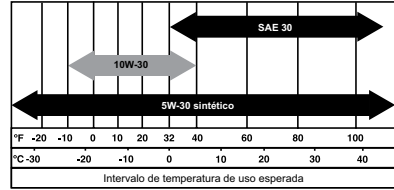
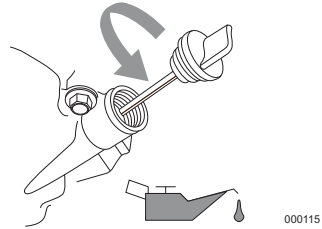

6. Retire el embudo e introduzca la varilla de nivel de aceite en el cuello de llenado de aceite. No la atornille.

Fig. J

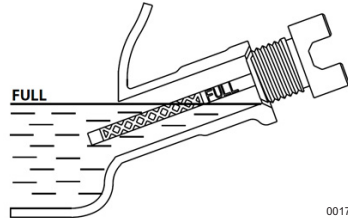

7. Retire la varilla de nivel de aceite y verifique que el nivel de aceite se encuentre dentro del rango de funcionamiento seguro.

NOTA: Verifique constantemente el nivel de aceite durante el proceso de llenado para asegurarse de que no se rebese.

8. Instale la varilla de nivel y la tapa de la abertura de llenado de aceite y apriete manualmente.
9. Instale la cubierta lateral y los tornillos.

Combustible

⚠ PELIGRO: Explosión e incendio. El combustible y los vapores son sumamente inflamables y explosivos. Recargue combustible en un área con buena ventilación. No permita que haya fuego o chispas en las cercanías. No hacerlo provocará la muerte o lesiones graves. (000105)

⚠ PELIGRO: Explosión e incendio. No llene el tanque de combustible más arriba de la línea Full (Lleno). Permita la expansión del combustible. Un llenado excesivo puede ocasionar derrames de combustible sobre el motor, lo cual podría originar un incendio o explosión que puede ocasionar lesiones graves o la muerte. (000214)

Los requisitos de combustible son los siguientes:

- Gasolina limpia, nueva y sin plomo.
 - Clasificación mínima de 87 octanos/87 AKI (91 RON).
 - Hasta un 10 % de etanol (gasohol) es aceptable (donde esté disponible; se recomienda combustible sin etanol).
 - NO use E85.
 - NO use una mezcla de gas y aceite.
 - NO modifique el motor para que funcione con combustibles alternativos. Establezca el combustible antes del almacenamiento.
1. Verifique que la unidad esté APAGADA y completamente fría antes de colocarle combustible.
 2. Coloque la unidad en un terreno nivelado y en un área bien ventilada.
 3. Limpie el área alrededor de la tapa de combustible.
 4. Gire la tapa de combustible lentamente para retirarla.
 5. Agregue lentamente el combustible recomendado. No llene en exceso.
 6. Instale la tapa de combustible.

NOTA: Deje que el combustible derramado se evapore antes de arrancar la unidad.

NOTA IMPORTANTE: Es importante evitar que se formen depósitos de goma en las piezas del sistema de combustible, como el carburador, la manguera de combustible o el tanque durante el almacenamiento. Los combustibles mezclados con alcohol (llamados gasohol, etanol o metanol) pueden atraer humedad, lo que llevará a la separación y formación de ácidos durante el almacenamiento. El gas ácido puede dañar el sistema de combustible de un motor mientras está en almacenamiento. Para evitar problemas del motor, se debe vaciar el sistema de combustible antes de almacenarlo por 30 días o más. Consulte la sección **Almacenamiento**. Nunca use productos limpiadores de motor o carburador en el tanque de combustible, ya que se pueden producir daños permanentes.

OPERACIÓN

Preguntas sobre la operación y el uso

Llame a Servicio al Cliente al 1-888-331-4569 si tiene preguntas o inquietudes acerca de la operación y el mantenimiento del equipo.

Antes de arrancar el motor

1. Verifique que el nivel de aceite del motor sea correcto.
2. Verifique que el nivel de combustible sea correcto.
3. Verifique que la unidad esté en un terreno nivelado, con la separación correcta y que se encuentre en un área bien ventilada.

Preparación del generador para su uso

- ⚠ PELIGRO: Asfixia.** Los motores en funcionamiento producen monóxido de carbono, un gas incoloro, inodoro y venenoso. Si no se evita, el monóxido de carbono provocará lesiones graves o la muerte. (000103)
- ⚠ PELIGRO: Asfixia.** Debe efectuarse un mantenimiento adecuado al sistema de escape. No altere ni modifique el sistema de escape ya que el sistema podría volverse inseguro o dejar de cumplir con los códigos o normativas locales. No hacerlo provocará la muerte o lesiones graves. (000179b)
- ⚠ ADVERTENCIA: Riesgo de incendio.** No use el generador sin el parachispas instalado. No hacerlo podría provocar la muerte o lesiones graves. (000118a)
- ⚠ ADVERTENCIA: Asfixia.** En espacios cerrados, siempre se debe emplear una alarma de monóxido de carbono que funcione con baterías y esté instalada según las instrucciones del fabricante. No hacerlo podría provocar la muerte o lesiones graves. (000178a)
- ⚠ ADVERTENCIA: Riesgo de incendio.** Las superficies calientes pueden encender materiales combustibles y provocar incendios. Los incendios podrían provocar la muerte o lesiones graves. (000110)
- ⚠ ADVERTENCIA: Superficies calientes.** No toque las superficies calientes mientras la máquina esté en funcionamiento. Mantenga la máquina alejada de combustibles cuando esté en uso. Las superficies calientes pueden ocasionar quemaduras graves o incendios. (000108)
- ⚠ PRECAUCIÓN: Daños al equipo y la propiedad.** Desconecte todas las cargas eléctricas antes de arrancar o parar la unidad. No hacerlo podría provocar daños al equipo y la propiedad. (000136)

Conexión a tierra del generador durante su uso

Consulte la **Fig. K**. El generador está equipado con una conexión a tierra del equipo que conecta su bastidor y los terminales de conexión a tierra en los tomacorrientes de salida de CA (consulte NEC 250.34) **A**. Esto permite que el generador se utilice como equipo portátil sin conectar a tierra su bastidor como se especifica en NEC 250.34.

- *Neutro flotante*

Fig. K

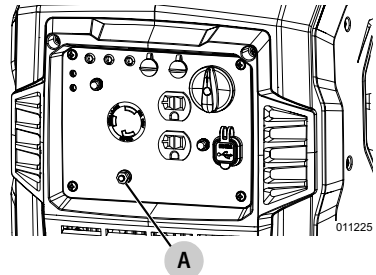

El generador (devanado del estator) está aislado del bastidor y de la clavija de tierra del tomacorriente de CA. Los dispositivos eléctricos que requieren una conexión de clavija de tomacorriente conectada a tierra no funcionarán si la clavija de tierra del tomacorriente no funciona.

Conozca los límites del generador

La sobrecarga de un generador puede provocar daños en él y en los dispositivos eléctricos conectados. Respete lo siguiente para evitar sobrecargas:

- *Sume el vataje total de todos los dispositivos eléctricos que se van a conectar a la vez. Este total NO debe ser superior a la capacidad de vataje del generador.*
 - *El vataje nominal de las luces se puede obtener en las bombillas. El vataje nominal de las herramientas, artefactos y motores se puede encontrar en una calcomanía o etiqueta de datos adherida al dispositivo.*
 - *Si el artefacto, herramienta o motor no entrega vataje, multiplique los voltios por la clasificación de amperaje para determinar los vatios (voltios x amperios = vatios).*
 - *Algunos motores eléctricos, como los de inducción, requieren aproximadamente tres veces más vatios de potencia para arrancar que para funcionar. Este sobrevoltaje transitorio de potencia solo dura unos pocos segundos durante el arranque de dichos motores. Permita un alto vataje de arranque cuando seleccione los dispositivos eléctricos que se van a conectar al generador.*
1. Calcule el vataje necesario para arrancar el motor más grande.
 2. Añada los vatios de funcionamiento de todas las demás cargas conectadas a esa cifra.

La **Guía de referencia de vataje** se proporciona para facilitar la determinación de la cantidad de elementos que el generador puede operar a la vez.

NOTA: Todas las cifras son aproximadas. Consulte la etiqueta de datos en el artefacto para conocer los requisitos de vataje.

Guía de referencia de vataje

Dispositivo	Vatios de funcionamiento
*Climatizador (12.000 BTU)	1700
*Climatizador (24.000 BTU)	3800
*Climatizador (40.000 BTU)	6000
Cargador de batería (20 A)	500
Lijadora de correa (3 pulg.)	1000
Sierra de cadena	1200
Sierra circular (7-1/4 pulg.)	1250 a 1400
*Secadora de ropa (eléctrica)	5750
*Secadora de ropa (a gas)	700
*Lavadora de ropa	1150
Cafetera	1750
*Compresor (1 HP)	2000
*Compresor (3/4 HP)	1800
*Compresor (1/2 HP)	1400
Plancha rizador	700
*Deshumidificador	650
Lijadora de disco (9 pulg.)	1200
Orilladora	500
Manta eléctrica	400
Pistola de clavos eléctrica	1200
Cocina eléctrica (por elemento)	1500
Sartén eléctrico	1250
*Congelador	700
*Ventilador de caldera (3/5 HP)	875
*Abridor de puertas de garaje	500 a 750
Secador de pelo	1200
Taladro manual	250 a 1100
Cortasetos	450
Llave de impacto	500
Plancha	1200
*Bomba de chorro	800
Cortacésped	1200
Bombilla	100
Horno microondas	700 a 1000
*Enfriador de leche	1100
Quemador de aceite en caldera	300
Calentador ambiental a aceite (140.000 BTU)	400

Calentador ambiental a aceite (85.000 BTU)	225
Calentador ambiental a aceite (30.000 BTU)	150
*Pulverizador de pintura, sin aire (1/3 HP)	600
Pulverizador de pintura, sin aire (manual)	150
Radio	50 a 200
*Refrigerador	700
Olla de cocción lenta	200
*Bomba sumergible (1-1/2 HP)	2800
*Bomba sumergible (1 HP)	2000
*Bomba sumergible (1/2 HP)	1500
*Bomba de sumidero	800 a 1050
*Sierra de mesa (10 pulg.)	1750 a 2000
Televisor	200 a 500
Tostadora	1000 a 1650
Desbrozadora	500
* Permita que haya 3 veces los vatios señalados para arrancar estos dispositivos.	

Transporte/inclinación de la unidad

No almacene o transporte la unidad en un ángulo superior a 15 grados.

Arranque de motores de arranque retráctil

⚠ ADVERTENCIA: Peligro del arranque retráctil. El arranque retráctil podría retraerse de forma inesperada. La tensión de retracción podría provocar la muerte o lesiones graves. (000183)

⚠ PRECAUCIÓN: Daños al equipo y la propiedad. Desconecte todas las cargas eléctricas antes de arrancar o parar la unidad. No hacerlo podría provocar daños al equipo y la propiedad. (000136)

Consulte la **Fig. L** y la **Fig. M**.

1. Gire el dial de arranque a CHOKE **1**.
2. Sujete firmemente la manilla retráctil y jale lentamente hasta sentir una mayor resistencia. Jale rápidamente hacia arriba y hacia afuera.

Fig. L

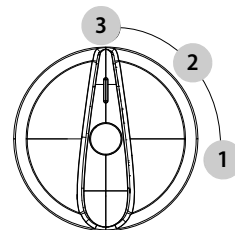

011224

3. Cuando el motor arranque, gire el dial de arranque a RUN (Funcionamiento) **2**. La función de estrangulamiento se va reduciendo a medida que se gira el dial hacia RUN.

NOTA: Si el motor se enciende, pero no sigue funcionando, gire el dial de arranque a la posición OFF y repita los pasos de arranque.

NOTA IMPORTANTE: No sobrecargue el generador ni los tomacorrientes individuales del panel. Si ocurre una sobrecarga, se encenderá el LED de sobrecarga **A** y se cortará la salida de CA. Para corregir esta situación, consulte *Luces de estado del generador*. Lea *Conozca los límites del generador detenidamente*.

Fig. M

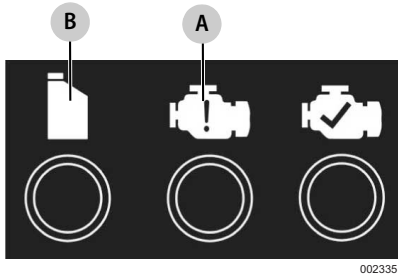

Desconexión del generador

⚠ PRECAUCIÓN: Daños al equipo y la propiedad. Desconecte todas las cargas eléctricas antes de arrancar o parar la unidad. No hacerlo podría provocar daños al equipo y la propiedad. (000136)

1. Apague todas las cargas y desconecte las cargas eléctricas de los tomacorrientes del panel del generador.
2. Deje que el motor funcione sin carga varios minutos para estabilizar las temperaturas internas del motor y el generador.
3. Gire el dial de arranque a OFF **3**. Consulte la *Fig. L*.

Arranque de motores calientes

⚠ PRECAUCIÓN: Daños al equipo y la propiedad. Desconecte todas las cargas eléctricas antes de arrancar o parar la unidad. No hacerlo podría provocar daños al equipo y la propiedad. (000136)

1. Gire el dial de arranque de OFF a RUN. Esto abrirá la válvula de combustible y permitirá el arranque. Consulte la *Fig. L*.
2. Sujete firmemente la manilla retráctil y jale lentamente hasta sentir una mayor resistencia. Jale rápidamente hacia arriba y hacia afuera.

Sistema de apagado por bajo nivel de aceite

El motor está equipado con un sensor de nivel bajo de aceite que apaga automáticamente el motor cuando el nivel de aceite disminuye a menos de un nivel determinado, para evitar daños al motor **B**. El motor no funcionará hasta que el aceite se llene hasta un nivel correcto. Consulte la *Fig. M*.

NOTA IMPORTANTE: Verifique los niveles correctos de combustible y aceite del motor antes de usar.

Funcionamiento en paralelo

Se pueden conectar dos inversores en paralelo para obtener una potencia de salida de hasta 5000 W con el kit de conexión en paralelo (opcional). Consulte el manual del operador del kit de conexión en paralelo o comuníquese con Servicio al Cliente llamando al 1-888-331-4569.

NOTA: Todas las conexiones en el kit de conexión en paralelo se deben hacer mientras los dos inversores estén apagados y todas las cargas estén desconectadas.

1. Efectúe las conexiones en paralelo adecuadas a las salidas de cada inversor según se describe en el manual del propietario suministrado con el kit.

NOTA: Una vez que las unidades estén en funcionamiento, no desenchufe ninguna de las conexiones del kit de conexión en paralelo.

2. Arranque ambas unidades según las instrucciones de arranque. Una vez que se encienda el indicador verde de la salida, los dispositivos se pueden conectar y encender con la salida del kit de conexión en paralelo.

3. Siga las instrucciones de *Desconexión del generador*.

NOTA: Solo use un kit de conexión en paralelo aprobado.

MANTENIMIENTO Y SOLUCIÓN DE PROBLEMAS

Mantenimiento

El mantenimiento regular mejora el rendimiento y prolonga la vida útil del equipo y motor. Comuníquese con Servicio al Cliente al 1-888-331-4569 o visite WWW.CRAFTSMAN.COM para encontrar un concesionario que realice el trabajo de mantenimiento. El mantenimiento regular y los reemplazos o reparaciones de los sistemas y dispositivos de control de emisiones se pueden realizar en cualquier taller de reparaciones o con quien elija el propietario. Sin embargo, para obtener el servicio gratuito de garantía de control de emisiones, el trabajo lo debe realizar un concesionario de servicio de CRAFTSMAN. Consulte la garantía de emisiones.

NOTA: Llame al 1-888-331-4569 si tiene alguna pregunta sobre el reemplazo de componentes.

Programa de mantenimiento

Siga los intervalos del programa de mantenimiento, lo que ocurra primero según el uso.

NOTA: Las condiciones adversas requerirán un mantenimiento más frecuente.

NOTA: Todos los mantenimientos y ajustes necesarios se deben realizar como se detalla en la siguiente tabla.

Antes de cada uso
Revise el nivel del aceite del motor
Cada 100 horas o cada seis meses
Limpie o reemplace el filtro de aire**
Cambie el aceite †
Limpie o reemplace el parachispas
Cada 300 horas o cada año*
Inspeccione o reemplace la bujía
Reemplace el filtro de combustible +
Ajuste la separación de la válvula
Limpie o reemplace la manguera del respiradero del cárter
Revise los conectores y sujetadores +
† Cambie el aceite después del primer mes o 20 horas de funcionamiento.
+ Esto lo debe realizar un concesionario de servicio.
* Cambie el aceite cada mes cuando el funcionamiento sea bajo carga pesada o en altas temperaturas.
** Limpie con mayor frecuencia en condiciones de funcionamiento sucias o polvorientas. Reemplace las piezas del filtro de aire si no se pueden limpiar adecuadamente.
*** Revise la separación de la válvula y ajústela si es necesario después de las primeras 50 horas de funcionamiento y cada 300 horas posteriormente.

Mantenimiento preventivo

⚠ ADVERTENCIA: Lesiones corporales. No introduzca ningún objeto por las ranuras de aire de enfriamiento. El generador podría arrancar en cualquier momento y podrían producirse lesiones graves o fatales y daños a la unidad. (000142a)

La suciedad y los residuos pueden provocar un funcionamiento incorrecto y daños en el equipo. Limpie el generador diariamente o antes de cada uso. Mantenga sin residuos combustibles el área alrededor y detrás del silenciador. Inspeccione todas las aberturas de aire de enfriamiento en el generador.

- Use un paño húmedo para limpiar las superficies exteriores.
- Use un cepillo de cerdas suaves para soltar las costras de suciedad, el aceite, etc.
- Use una aspiradora para recoger la suciedad y los residuos sueltos.
- Se puede usar un soplador a baja presión (que no sobrepase los 25 psi [172 kPa]) para retirar la suciedad. Inspeccione las ranuras y aberturas de aire de ventilación en el generador. Estas aberturas se deben mantener limpias y sin obstrucciones.

NOTA: NO use una manguera de jardín para limpiar el generador. El agua puede entrar al sistema de combustible del motor y provocar problemas. Si entra agua al generador a través de las ranuras de aire de enfriamiento, parte de esta puede quedar en los huecos y las grietas del aislamiento del devanado del estator y el rotor. La acumulación de agua y suciedad en los devanados internos del generador disminuirá la resistencia del aislamiento de los devanados.

Mantenimiento del motor

⚠ ADVERTENCIA: Lesiones corporales. No introduzca ningún objeto por las ranuras de aire de enfriamiento. El generador podría arrancar en cualquier momento y podrían producirse lesiones graves o fatales y daños a la unidad. (000142a)

⚠ ADVERTENCIA: Arranque accidental. Desconecte los cables de la bujía al intervenir la unidad. No hacerlo podría provocar la muerte o lesiones graves. (000141)

Recomendaciones de aceite del motor

Para conservar la garantía del producto, el aceite del motor se debe mantener de acuerdo con las recomendaciones que se indican en este manual. Para su comodidad, el fabricante dispone de elementos de mantenimiento diseñados y destinados para su uso en este producto, e incluyen aceite del motor, bujía(s), una toalla de taller y un embudo. Para obtener estos elementos, comuníquese con Servicio al Cliente al 1-888-331-4569.

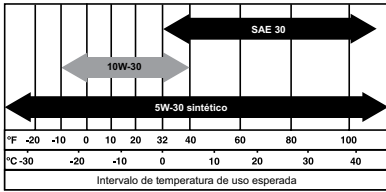

000399

Inspeccione el nivel de aceite del motor

- ⚠ ADVERTENCIA: Riesgo de quemaduras. Deje que el motor se enfríe antes de drenar el aceite o el refrigerante. No hacerlo podría provocar la muerte o lesiones graves. (000139)**

Inspeccione el nivel de aceite del motor antes de cada uso o cada ocho horas de funcionamiento.

1. Coloque el generador en una superficie nivelada.
2. Retire los tornillos y la cubierta lateral.
3. Limpie el área alrededor de la tapa de la abertura de llenado de aceite.
4. Retire la tapa de la abertura de llenado de aceite y la varilla de nivel y limpie la varilla de nivel (**Fig. N**).

Fig. N

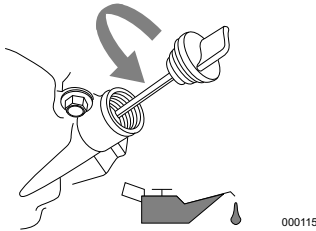

000115

5. Inserte la varilla de nivel en el cuello de llenado de aceite. No la atornille (**Fig. O**).

Fig. O

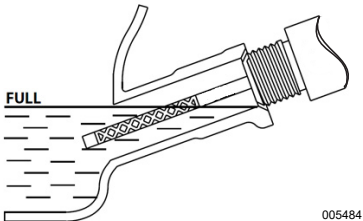

005484

6. Retire la varilla de nivel de aceite y verifique que el nivel de aceite se encuentre dentro del rango de funcionamiento seguro.
7. Agregue el aceite de motor recomendado según sea necesario.

NOTA: Verifique constantemente el nivel de aceite durante el proceso de llenado para asegurarse de que no se rebese.

8. Instale la varilla de nivel y la tapa de la abertura de llenado de aceite y apriete manualmente.

NOTA: Algunas unidades tienen más de una ubicación de llenado de aceite. Solo se requiere usar un punto de llenado de aceite.

9. Instale el panel lateral y los tornillos.

Cambio de aceite del motor

- ⚠ ADVERTENCIA: Arranque accidental. Desconecte los cables de la bujía al intervenir la unidad. No hacerlo podría provocar la muerte o lesiones graves. (000141)**

Cuando el generador se use en condiciones extremas de suciedad y polvo o en climas sumamente calurosos, debe cambiar el aceite con mayor frecuencia.

NOTA: No contamine. Conserve los recursos. Devuelva el aceite usado a los centros de recolección.

Cambie el aceite mientras el motor aún está tibio por el funcionamiento de la siguiente manera:

1. Coloque el generador en una superficie nivelada.
2. Retire los tornillos, la cubierta lateral y la cubierta de la bujía.
3. Desconecte el hilo de la bujía y colóquelo en un lugar donde no pueda tener contacto con la bujía.
4. Limpie el área alrededor de la tapa de la abertura de llenado de aceite y el tapón de drenaje de aceite.
5. Retire la tapa de la abertura de llenado de aceite y la varilla de nivel y limpie la varilla de nivel.
6. Incline la unidad y drene el aceite completamente en un recipiente adecuado.
7. Instale el tapón de drenaje de aceite y apriételo firmemente.
8. Introduzca el embudo en la abertura de llenado de aceite (**Fig. P**). Agregue el aceite de motor recomendado según sea necesario.

Fig. P

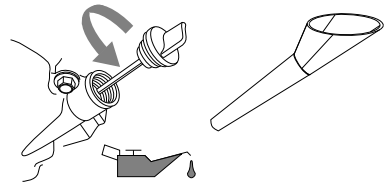

002404

9. Retire el embudo e introduzca la varilla de nivel de aceite en el cuello de llenado de aceite. No la atornille (**Fig. O**).
10. Retire la varilla de nivel de aceite y verifique que el nivel de aceite se encuentre dentro del rango de funcionamiento seguro.

NOTA: Verifique constantemente el nivel de aceite durante el proceso de llenado para asegurarse de que no se rebese.

11. Instale la varilla de nivel y la tapa de la abertura de llenado de aceite y apriete manualmente.
12. Limpie el aceite derramado.
13. Conecte el hilo de la bujía.
14. Instale el panel lateral, los tornillos y la cubierta de la bujía.
15. Elimine el aceite usado del motor de acuerdo con todos los reglamentos pertinentes.

Filtro de aire

El motor no funcionará adecuadamente y puede resultar dañado si se hace funcionar con un filtro de aire sucio. Realice el mantenimiento del filtro de aire con mayor frecuencia en condiciones polvorientas y sucias.

Para realizar el mantenimiento del filtro de aire (Fig. Q):

1. Destornille el perno **A** y retire la cubierta del filtro de aire.
2. Lave el filtro **B** en agua con jabón. Apriételo en un paño limpio para secarlo (NO LO TUERZA).
3. Limpie la cubierta del filtro de aire antes de instalarla.
4. Instale la cubierta lateral y los tornillos.

NOTA: Para solicitar un filtro de aire nuevo, comuníquese con el Centro de Servicio más cercano.

Fig. Q

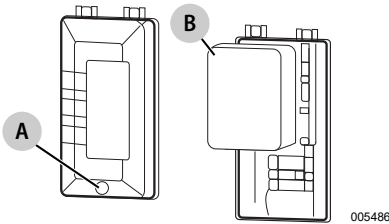

Realice mantenimiento a la bujía

Para realizarle mantenimiento a la bujía:

1. Retire la cubierta de la bujía y desconecte el hilo de la bujía. Fije el hilo de la bujía en un lugar donde no pueda entrar en contacto con la bujía.
2. Limpie el área alrededor de la bujía.
3. Retire e inspeccione la bujía.
4. Compruebe la separación de los electrodos con una galga de espesores y ajuste la separación a un rango de 0,024 a 0,028 pulg. (0,6 a 0,7 mm) (Fig. R).

Fig. R

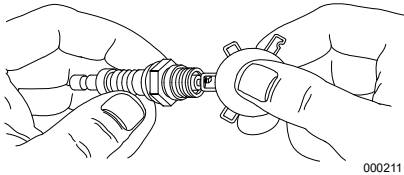

NOTA: Reemplace la bujía si los electrodos están picados, quemados o si la porcelana está agrietada. SOLO use la bujía de repuesto recomendada. Consulte la sección **Especificaciones del producto**.

5. Instale la bujía con la mano, y luego apriétela entre 3/8 y media vuelta más con la llave para bujías.
6. Conecte el hilo de la bujía e instale la cubierta de la bujía.

Revisión del silenciador y el parachispas

NOTA: La sección 4442 del Código de Recursos Públicos de California (California Public Resource Code) no permite el uso u operación de motores en cualquier terreno cubierto de césped, maleza o bosque a menos que el sistema de escape esté equipado con un parachispas, según se define en la sección 4442, que reciba el mantenimiento adecuado y esté en buenas condiciones de funcionamiento. Otros estados o jurisdicciones federales pueden tener leyes similares.

Comuníquese con el fabricante original del equipo, la tienda minorista o el concesionario para adquirir un parachispas diseñado para el sistema de escape que está instalado en este motor.

NOTA: Use SOLO repuestos originales del equipo.

Inspeccione si hay grietas, corrosión u otros daños en el silenciador. Retire el parachispas, si existe, y examínelo en busca de daños o depósitos de carbón. Reemplace las piezas según se requiera.

Inspección de la rejilla del parachispas

⚠ ADVERTENCIA: Superficies calientes. No toque las superficies calientes mientras la máquina esté en funcionamiento. Mantenga la máquina alejada de combustibles cuando esté en uso. Las superficies calientes pueden ocasionar quemaduras graves o incendios. (000108)

Limpieza de la rejilla del parachispas

El silenciador del motor tiene una rejilla del parachispas. Inspeccione y limpie la rejilla cada 100 horas de funcionamiento o cada seis meses, lo que ocurra primero.

Para darle mantenimiento al parachispas (Fig. S):

1. Retire la abrazadera para sacar el retén.
2. Deslice las rejillas del parachispas para sacarlas del tubo de salida del silenciador.
3. Inspeccione las rejillas del parachispas y reemplácelas si están rotas, perforadas o dañadas de alguna manera. NO use una rejilla del parachispas que esté dañada. Si la rejilla del parachispas no está dañada, límpiela con un solvente comercial.
4. Reemplace las rejillas y el retén del parachispas y fíjelas con una abrazadera.

Fig. S

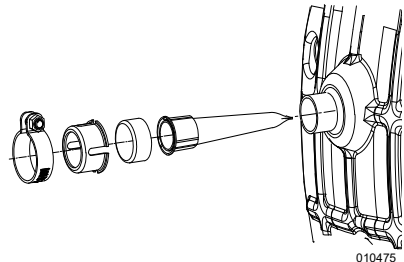

Separación de la válvula

NOTA IMPORTANTE: Si no se siente cómodo realizando este procedimiento o no dispone de las herramientas adecuadas, lleve el generador al centro de servicio más cercano para ajustar la separación de las válvulas.

Inspeccione y ajuste la separación de las válvulas después de las primeras 50 horas de funcionamiento. Ajuste según sea necesario.

- Entrada: $0,004 \pm 0,001$ pulg. ($0,10 \pm 0,02$ mm) (fría)
- Escape: $0,004 \pm 0,001$ pulg. ($0,10 \pm 0,02$ mm) (fría)

Almacenamiento

General

⚠ PELIGRO: Explosión e incendio. El combustible y los vapores son sumamente inflamables y explosivos. Almacene el combustible en un área con buena ventilación. No permita que haya fuego o chispas en las cercanías. No hacerlo provocará la muerte o lesiones graves. (000143)

⚠ ADVERTENCIA: Riesgo de incendio. Compruebe que la máquina se haya enfriado bien antes de instalar la cubierta y almacenarla. Las superficies calientes pueden ocasionar incendios. (000109)

Se recomienda arrancar y hacer funcionar el generador durante 30 minutos cada 30 días. Si no es posible, consulte la siguiente lista para preparar la unidad para el almacenamiento.

- NO coloque una cubierta de almacenamiento sobre un generador caliente. Deje que la unidad se enfríe a temperatura ambiente antes del almacenamiento.
- NO almacene combustible de una estación a otra, salvo que tenga el tratamiento adecuado.
- Reemplace el recipiente de combustible si tiene óxido. El óxido en el combustible puede provocar problemas en el sistema de combustible.
- Cubra la unidad con una cubierta protectora adecuada y resistente a la humedad.
- Almacene la unidad en un área limpia y seca.
- Siempre almacene el generador y el combustible lejos de fuentes de encendido y calor.

Preparación del motor y el sistema de combustible para el almacenamiento

⚠ ADVERTENCIA: Pérdida de la visión. Se necesita usar protectores oculares para protegerse contra el material pulverizado en el agujero de la bujía al arrancar el motor. No hacerlo podría provocar la pérdida de la visión. (000181)

El combustible almacenado por más de 30 días puede estar en mal estado y dañar los componentes del sistema de combustible. Mantenga el combustible fresco; utilice un estabilizador de combustible.

Si se agrega estabilizador al sistema de combustible, prepare y haga funcionar el motor para almacenamiento a largo plazo. Hágalo funcionar de 10 a 15 minutos para que el estabilizador circule a través del sistema de combustible. El combustible preparado adecuadamente se puede almacenar por hasta 24 meses.

NOTA: Si no se ha tratado con estabilizador de combustible, se debe vaciar en un recipiente aprobado. Haga funcionar el motor hasta que se detenga por la falta de combustible. Se recomienda usar estabilizador de combustible en el recipiente de almacenamiento del combustible para mantenerlo fresco.

1. Cambie el aceite del motor.
2. Retire la bujía.
3. Vierta una cucharada (5 a 10 cc) de aceite de motor limpio o rocíe un agente humidificador adecuado dentro del cilindro.
4. Jale el arrancador retráctil varias veces para distribuir aceite en el cilindro.
5. Instale la bujía.
6. Jale lentamente la manilla retráctil hasta sentir resistencia. Esto cerrará las válvulas para que la humedad no pueda ingresar al cilindro del motor. Suelte suavemente la manilla retráctil.

Cambio de aceite

Cambie el aceite del motor antes del almacenamiento. Consulte la sección [Cambio de aceite del motor](#).

Solución de problemas

PROBLEMA	CAUSA	CORRECCIÓN
El motor no arranca.	<ol style="list-style-type: none"> 1. Dial de arranque en posición de apagado. 2. No hay combustible. 3. Bujía defectuosa. 4. Filtro de combustible obstruido. 5. Conjunto del dial de arranque defectuoso o atascado. 6. Nivel incorrecto del aceite del motor. 7. Bobina de encendido defectuosa. 8. El carburador está inundado. 9. La placa del estrangulador está cerrada. 	<ol style="list-style-type: none"> 1. Gire el dial de arranque a la posición de encendido. 2. Llene el tanque de combustible. 3. Reemplace la bujía. 4. Revise el combustible y el filtro de combustible. 5. Llame a Servicio al Cliente al 1-888-331-4569. 6. Revise o llene el aceite del motor. 7. Llame a Servicio al Cliente al 1-888-331-4569. 8. Vacíe el carburador. 9. Abra la placa del estrangulador (empuje hacia la parte trasera de la unidad).
El motor se apaga durante el funcionamiento.	<ol style="list-style-type: none"> 1. No hay combustible. 2. Nivel incorrecto del aceite del motor. 3. El combustible está contaminado. 4. El interruptor de nivel bajo de aceite está defectuoso. 5. Se produjo un apagado por detección de CO debido a acumulación de monóxido de carbono si una luz ROJA parpadea en la placa del panel lateral. 6. Se produjo un apagado por detección de CO debido a falla del sistema si una luz AMARILLA parpadea en la placa del panel lateral. 	<ol style="list-style-type: none"> 1. Llene el tanque de combustible. 2. Revise el nivel de aceite del motor. 3. Llame a Servicio al Cliente al 1-888-331-4569. 4. Llame a Servicio al Cliente al 1-888-331-4569. 5. Siga todas las instrucciones de seguridad y mueva el generador a un área al aire libre, alejada de ventanas, puertas o ventilaciones. 6. Arranque la unidad para confirmar que la luz AMARILLA parpadea cuando o si el generador se apaga. Si la detección de CO sigue fallando y apagando la unidad, comuníquese con Servicio al Cliente.
El motor arranca y se apaga inmediatamente.	<ol style="list-style-type: none"> 1. Se produjo un apagado por detección de CO debido a acumulación de monóxido de carbono si una luz ROJA parpadea en la placa del panel lateral. 2. Se produjo un apagado por detección de CO debido a una falla del sistema si una luz AMARILLA parpadea en la placa del panel lateral. 3. El combustible está contaminado. 4. El interruptor de nivel bajo de aceite está defectuoso. 	<ol style="list-style-type: none"> 1. Siga todas las instrucciones de seguridad y mueva el generador a un área al aire libre, alejada de ventanas, puertas o ventilaciones. 2. Arranque la unidad para confirmar que la luz AMARILLA parpadea cuando o si el generador se apaga. Si la detección de CO sigue fallando y apagando la unidad, comuníquese con Servicio al Cliente. 3. Llame a Servicio al Cliente al 1-888-331-4569. 4. Llame a Servicio al Cliente al 1-888-331-4569.

PROBLEMA	CAUSA	CORRECCIÓN
El motor no arranca o arranca y tiene un funcionamiento desigual.*	<ol style="list-style-type: none"> 1. El estrangulador está atascado o quedó encendido. 2. El filtro de aire está sucio u obstruido. 3. La bujía está defectuosa o sucia. 4. El filtro de combustible está sucio. 5. Carburador sucio o con depósitos de oleorresinas. 6. La unidad no está caliente. 7. Parachispas obstruido. 	<ol style="list-style-type: none"> 1. Gire el dial de arranque a RUN. 2. Limpie o reemplace el filtro de aire. 3. Reemplace la bujía. 4. Revise el combustible y el filtro de combustible. 5. Limpie el carburador. 6. Ajuste el dial de arranque gradualmente hasta que el motor funcione de manera estable en la posición RUN. 7. Limpie el parachispas.
No hay salida de CA.	<ol style="list-style-type: none"> 1. El generador está sobrecargado. 2. El módulo del inversor está sobrecalentado. 3. Hay un cortocircuito en el dispositivo eléctrico. 4. El conjunto de inversor está defectuoso. 	<ol style="list-style-type: none"> 1. Desconecte todas las cargas. Apague el generador para restablecer el módulo. Reduzca las cargas y reinicie el generador. 2. Verifique que esté ENCENDIDA la puerta de mantenimiento. Arranque el motor sin salida de CA por 15 minutos para enfriarlo. Mantenga presionado el botón de restablecimiento (Reset) en el panel de control, reinicie el generador. 3. Verifique la condición de los cables de extensión y elementos que reciben alimentación. Mantenga presionado el botón de restablecimiento (Reset) en el panel de control. 4. Llame a Servicio al Cliente al 1-888-331-4569.
Hay fugas de combustible en las mangueras de drenaje.	<ol style="list-style-type: none"> 1. El drenaje del carburador en la cuba no está cerrado. 	<ol style="list-style-type: none"> 1. Gire la válvula hacia la derecha para cerrarlo.
* La velocidad del motor aumenta y disminuye. Esto es normal, ya que varían los arranques y cargas del generador.		

CRAFTSMAN es una marca registrada de Stanley Black & Decker, Inc., y se usa bajo licencia.

N.º de pieza A0000703096 Mod. A 07/08/2020
Reservados todos los derechos
Las especificaciones están sujetas a cambios sin previo aviso.
No se permite la reproducción en ningún formato sin el
consentimiento previo por escrito de Generac Power
Systems, Inc.

Product Manufactured by:
Generac Power Systems, Inc.
545 W29290 Hwy. 59
Waukesha, WI 53189

CRAFTSMAN®

Manuel d'instructions

Génératrice à onduleur

CMXGIAC3300



POUR LES QUESTIONS OU COMMENTAIRES, COMMUNIQUEZ AVEC NOUS.

1-888-331-4569

WWW.CRAFTSMAN.COM

TABLE DES MATIÈRES

INTRODUCTION ET SÉCURITÉ	1
Introduction	1
Règles de sécurité	1
Symboles de sécurité et significations	1
Risques liés au monoxyde de carbone et signification des symboles	1
Risques électriques	2
Dangers liés à l'échappement et à l'emplacement	2
Risques d'incendie	2
Dangers généraux ou liés à l'entretien	3
Index des normes	3
Accessoires	3
Enregistrer le produit en ligne	4
GÉNÉRALITÉS ET CONFIGURATION	5
Connaître sa génératrice	6
Émissions	6
Prises de courant	7
Bouton de marche (OFF/RUN/CHOKE)	7
Prises USB	7
Voyants d'état de la génératrice	7
Disjoncteurs	8
Détection de CO	9
Sortir le contenu de l'emballage	10
Ajouter de l'huile moteur	10
Carburant	11

FONCTIONNEMENT	12
Questions concernant le fonctionnement et l'utilisation	12
Avant de démarrer le moteur	12
Préparer la génératrice à l'utilisation	12
Mise à la terre de la génératrice durant son utilisation	12
Connaître les limites de la génératrice	12
Transport et inclinaison de la machine	13
Démarrer un moteur à lanceur à rappel	13
Mise à l'arrêt de la génératrice	14
Démarrer un moteur chaud	14
Système de mise à l'arrêt en cas de bas niveau d'huile	14
Fonctionnement en parallèle	14

ENTRETIEN ET DÉPANNAGE	15
Entretien	15
Calendrier d'entretien	15
Entretien préventif	15
Entretien du moteur	15
Entreposage	18
Dépannage	19



AVERTISSEMENT: CANCER ET EFFET NOCIF SUR LA REPRODUCTION www.P65Warnings.ca.gov. (000393a)

INTRODUCTION ET SÉCURITÉ

Introduction

Merci d'avoir acheté un produit CRAFTSMAN. Cette machine a été conçue pour offrir des résultats supérieurs, un fonctionnement efficace et des années d'utilisation si elle est entretenue comme il se doit.



AVERTISSEMENT : Consulter le manuel. Lire et comprendre le manuel en entier avant d'utiliser le produit. Une compréhension incomplète du manuel et du produit peut entraîner la mort ou des blessures graves. (000100a)

Si une quelconque partie de ce manuel n'est pas comprise, adresser toute question ou préoccupation au centre de service après-vente le plus proche ou communiquer avec CRAFTSMAN au 1-888-331-4569 ou à WWW.CRAFTSMAN.COM.

Le propriétaire est responsable du bon entretien et de la sécurité d'utilisation du matériel. Avant l'utilisation, l'entretien ou l'entreposage de cette génératrice :

- Lire avec attention toutes les mises en garde figurant dans ce manuel et sur le produit.
- Veiller à se familiariser avec ce manuel et l'appareil avant utilisation.
- Voir les instructions d'assemblage final dans la section Assemblage du manuel. Suivre les instructions dans leur intégralité.

Conserver ce manuel pour toute consultation ultérieure. TOUJOURS fournir ce manuel à toute personne qui doit utiliser ce produit.

Les informations contenues dans ce manuel décrivent avec exactitude les produits fabriqués au moment de la publication du manuel. Le fabricant se réserve le droit de procéder à des mises à jour techniques, à des corrections et à des révisions des produits à tout moment et sans préavis.

Règles de sécurité

Le fabricant ne peut pas prévoir toutes les circonstances possibles susceptibles de présenter un danger. Les mises en garde figurant dans ce manuel et sur les étiquettes et autocollants apposés sur l'appareil ne sont pas exhaustives. Avant d'employer une procédure, une méthode de travail ou une technique d'exploitation qui n'est pas spécifiquement préconisée par le fabricant, vérifier qu'elle est sans danger et ne remet pas en cause la sécurité du matériel.

Tout au long de cette publication et sur les étiquettes et autocollants apposés sur la génératrice, des encadrés DANGER, AVERTISSEMENT, MISE EN GARDE et REMARQUE sont utilisés pour signaler des instructions spéciales concernant une opération particulière susceptible de présenter un danger si elle est effectuée de façon incorrecte ou imprudente. Veiller à bien les respecter.

Ces messages d'avertissement ne peuvent pas éliminer les dangers qu'ils signalent. Le bon sens et un strict respect des instructions spéciales durant l'exploitation et l'entretien sont essentiels à la prévention des accidents.

Symboles de sécurité et significations



DANGER : Indique une situation dangereuse qui, si elle n'est pas évitée, entraînera la mort ou des blessures graves.



AVERTISSEMENT : Indique une situation dangereuse qui, si elle n'est pas évitée, peut entraîner la mort ou des blessures graves.



MISE EN GARDE : Indique une situation dangereuse qui, si elle n'est pas évitée, peut entraîner des blessures mineures à modérées.

REMARQUE : Les remarques contiennent des renseignements supplémentaires importants concernant une procédure et sont intégrées dans le texte normal du manuel.

Risques liés au monoxyde de carbone et signification des symboles

⚠ DANGER	
ENUTILISATION d'une génératrice à l'intérieur PEUT CAUSER LA MORT EN QUELQUES MINUTES.	
L'échappement de la génératrice contient du monoxyde de carbone. C'est un poison qui est invisible et inodore.	
NE JAMAIS utiliser à l'intérieur d'une maison ou d'un garage, MÊME Si les portes ou les fenêtres sont ouvertes.	
Utiliser uniquement à l'EXTÉRIEUR et très loin des fenêtres, portes et événements.	

000657



DANGER : Asphyxie. Les moteurs à combustion interne produisent du monoxyde de carbone, un gaz nocif sans couleur ni odeur. L'inhalation du monoxyde de carbone entraînera la mort ou des blessures graves. (000103)



DANGER : Asphyxie. Le système d'échappement doit être adéquatement entretenu. Ne pas altérer ou modifier le système d'échappement de sorte à le rendre non conforme aux normes et codes en vigueur affectant la sécurité d'utilisation du moteur. Tout manquement à cette règle entraînera la mort ou des blessures graves. (000179b)



AVERTISSEMENT : Asphyxie. Toujours installer des détecteurs de monoxyde de carbone à piles selon les directives du fabricant à l'intérieur des bâtiments. Tout manquement à cette règle peut entraîner la mort ou des blessures graves. (000178a)

- En cas de malaise, de vertige ou de sensation de faiblesse après que la génératrice a fonctionné, sortir à l'air frais IMMÉDIATEMENT. Consulter un médecin parce qu'il peut s'agir d'une intoxication au monoxyde de carbone.

Risques électriques

⚠ DANGER : Électrocution. Le contact avec des câbles dénudés, bornes ou connecteurs alors que la génératrice est en marche entraînera la mort ou des blessures graves. (000144)

⚠ DANGER : Électrocution. Le contact de l'eau avec une source d'alimentation électrique entraînera la mort ou des blessures graves. (000104)

⚠ DANGER : Électrocution. En cas d'accident électrique, couper immédiatement l'alimentation électrique. Utiliser des outils non conducteurs pour dégager la victime d'un conducteur sous tension. Appliquer les premiers soins et appeler un médecin. Tout manquement à cette règle entraînera la mort ou des blessures graves. (000145)

⚠ DANGER : Électrocution. COUPER le courant du réseau électrique et des alimentations de secours avant de raccorder les lignes du réseau et des circuits de charge. Tout manquement à cette règle entraînera la mort ou des blessures graves. (000116)

⚠ AVERTISSEMENT : Dommages aux équipements et aux biens. Ne pas modifier la configuration ou l'installation ni obstruer l'aération de la génératrice. Tout manquement à cette règle peut entraîner un fonctionnement non sécuritaire ou endommager la génératrice. (000146)

- Le NEC (National Electric Code) (États-Unis) exige que le bâti et les parties conductrices externes de la génératrice soient physiquement raccordés à une mise à la terre homologuée. Les codes de l'électricité en vigueur peuvent également exiger une mise à la terre correcte de la génératrice. Se renseigner sur les exigences de mise à la terre auprès d'un électricien local.
- Utiliser un disjoncteur différentiel dans tout endroit humide ou très conducteur (tel qu'un plancher métallique ou une structure en acier).
- Une fois que la génératrice a été démarrée à l'extérieur, raccorder les charges électriques à des cordons de rallonge à l'intérieur.

Dangers liés à l'échappement et à l'emplacement

⚠ DANGER : Asphyxie. Les moteurs à combustion interne produisent du monoxyde de carbone, un gaz nocif sans couleur ni odeur. L'inhalation du monoxyde de carbone entraînera la mort ou des blessures graves. (000103)

⚠ DANGER : Asphyxie. Le système d'échappement doit être adéquatement entretenu. Ne pas altérer ou modifier le système d'échappement de sorte à le rendre non conforme aux normes et codes en vigueur affectant la sécurité d'utilisation du moteur. Tout manquement à cette règle entraînera la mort ou des blessures graves. (000179b)

⚠ AVERTISSEMENT : Dommages aux équipements et aux biens. Ne pas modifier la configuration ou l'installation ni obstruer l'aération de la génératrice. Tout manquement à cette règle peut entraîner un fonctionnement non sécuritaire ou endommager la génératrice. (000146)

⚠ AVERTISSEMENT : Asphyxie. Toujours installer des détecteurs de monoxyde de carbone à piles selon les directives du fabricant à l'intérieur des bâtiments. Tout manquement à cette règle peut entraîner la mort ou des blessures graves. (000178a)

- En cas de malaise, de vertige ou de sensation de faiblesse après que la génératrice a fonctionné, sortir à l'air frais IMMÉDIATEMENT. Consulter un médecin parce qu'il peut s'agir d'une intoxication au monoxyde de carbone.
- NE JAMAIS faire fonctionner une génératrice l'intérieur ou dans un endroit partiellement fermé, tel qu'un garage.
- L'utiliser UNIQUEMENT à l'extérieur à l'écart des portes, fenêtres, événements et vides sanitaires et dans un endroit suffisamment aéré où des gaz d'échappement toxiques ne peuvent pas s'accumuler.
- L'utilisation d'un ventilateur ou l'ouverture d'une porte ne fournit pas une aération suffisante.
- Diriger la sortie de l'échappement à l'écart des personnes et des bâtiments occupés.

Risques d'incendie

⚠ DANGER : Explosion et incendie. Les produits carburants et leurs émanations sont extrêmement explosifs et inflammables. Le plein de carburant devrait être fait dans un endroit bien aéré. Tenir les flammes et les étincelles à l'écart. Tout manquement à cette règle entraînera la mort ou des blessures graves. (000105)

⚠ DANGER : Explosion et incendie. Ne pas remplir le réservoir de carburant au-delà du repère Full (plein). Prévoir de l'espace pour la dilatation du carburant. Un réservoir trop plein peut déborder sur le moteur et provoquer un incendie ou une explosion et entraîner des blessures graves ou la mort. (000214)

⚠ AVERTISSEMENT : Blessures personnelles. Ne pas insérer d'objet dans les fentes d'air de refroidissement. La génératrice peut démarrer à tout moment et provoquer des blessures graves, la mort et des dommages à l'appareil. (000142a)

⚠ AVERTISSEMENT : Risque d'incendie. Le carburant et ses vapeurs sont très inflammables. Ne pas faire fonctionner à l'intérieur. Cela peut entraîner la mort, des blessures graves ou des dommages à l'équipement ou à la propriété. (000281)

⚠ AVERTISSEMENT : Risque d'explosion et d'incendie. Ne pas fumer près de l'unité. Tenir les flammes et les étincelles à l'écart. Ne pas se conformer à ces directives pourrait entraîner des blessures graves voire la mort, ou des dommages à l'équipement ou à la propriété. (000282)

⚠ **AVERTISSEMENT : Explosion et incendie. Ne pas fumer en faisant le plein de carburant. Tout manquement à cette règle peut entraîner la mort, des blessures graves, des dégâts matériels ou des dommages à la machine. (000284a)**

- Prévoir un dégagement d'au moins 5 pi (1,5 m) sur tous les côtés de la génératrice durant la marche pour écarter le risque de surchauffe et d'incendie.
- Ne pas faire fonctionner la génératrice si les appareils électriques raccordés surchauffent, si la sortie de courant est perdue, si le moteur ou la génératrice produit des étincelles ou si des flammes ou de la fumée sont observées durant la marche de la machine.
- Garder en permanence un extincteur d'incendie à proximité de la génératrice.

Dangers généraux ou liés à l'entretien

⚠ **AVERTISSEMENT : Dommages aux équipements et aux biens. Ne pas faire fonctionner l'unité sur une surface inégale ou des lieux à atmosphère corrosive ou excessivement poussiéreuse ou humide. Cela pourrait entraîner la mort, des blessures graves ou des dommages à l'équipement ou à la propriété. (000250)**

⚠ **AVERTISSEMENT : Pièces mobiles. Garder les vêtements, les cheveux et les membres à l'écart des pièces en mouvement. Tout manquement à cette règle peut entraîner la mort ou des blessures graves. (000111)**

⚠ **AVERTISSEMENT : Surfaces chaudes. Ne pas toucher les surfaces chaudes durant le fonctionnement de la machine. Durant la marche, tenir la machine à l'écart des matières combustibles. Les surfaces chaudes pourraient causer un incendie ou des brûlures graves. (000108)**

⚠ **AVERTISSEMENT : Blessures personnelles. Ne pas insérer d'objet dans les fentes d'air de refroidissement. La génératrice peut démarrer à tout moment et provoquer des blessures graves, la mort et des dommages à l'appareil. (000142a)**

⚠ **AVERTISSEMENT : Blessures et dommages matériels. Ne pas se servir de la génératrice comme marchepied. Cela peut entraîner une chute, des dommages de pièces, un fonctionnement non fiable du matériel et un danger de mort ou de blessures graves. (000216)**

⚠ **AVERTISSEMENT : Dommages matériels. Ne pas tenter de démarrer une unité nécessitant réparation ou due pour entretien. Cela pourrait entraîner des blessures graves voire la mort ou une panne de fonctionnement, ou des dommages à l'équipement. (000291)**

⚠ **AVERTISSEMENT : Dommages à l'équipement et à la propriété. Ne pas modifier la configuration ni l'installation du réservoir principal de carburant. Cela peut entraîner la mort, des blessures graves, un fonctionnement dangereux ou des dommages à la génératrice. (000208)**

⚠ **AVERTISSEMENT : Risque de blessure. Ne pas utiliser cette machine ni travailler dessus si on n'est pas complètement vigilant. La fatigue peut altérer la capacité à travailler sur ce matériel et peut entraîner la mort ou des blessures graves. (000215)**

- Pour des raisons de sécurité, il est conseillé de confier l'entretien de ce matériel à un centre de service après-vente. Contrôler la génératrice à intervalles réguliers et s'adresser au un centre de service après-vente le plus proche concernant les pièces à réparer ou à changer.

Index des normes

1. National Fire Protection Association (NFPA) 70: NATIONAL ELECTRIC CODE (NEC, code national de l'électricité) disponible à www.nfpa.org
2. National Fire Protection Association (NFPA) 5000: BUILDING CONSTRUCTION AND SAFETY CODE (code de construction et de sécurité des bâtiments) disponible à www.nfpa.org
3. International Building Code disponible à www.iccsafe.org
4. Agricultural Wiring Handbook (guide de câblage pour l'agriculture) disponible à www.rerc.org, Rural Electricity Resource Council P.O. Box 309 Wilmington, OH 45177-0309 USA
5. ASAE EP-364.2 Installation and Maintenance of Farm Standby Electric Power (installation et entretien des alimentations de secours pour l'agriculture) disponible à www.asabe.org, American Society of Agricultural & Biological Engineers 2950 Niles Road, St. Joseph, MI 49085
6. CSA C22.2 100-14 Moteurs et génératrices électriques, pour l'installation et l'utilisation en conformité avec les règles du Code canadien de l'électricité
7. ANSI/PGMA G300 Safety and Performance of Portable Generators (sécurité et fonctionnement des générateurs portables). Portable Generator Manufacturer's Association, www.pgmaonline.com

Cette liste n'est pas exhaustive. Vérifier auprès de l'autorité compétente s'il y a d'autres codes ou normes en vigueur dans la juridiction considérée.

Accessoires

⚠ **AVERTISSEMENT : Blessures corporelles. L'utilisation d'accessoires non offerts par CRAFTSMAN pourrait être dangereuse et résulter en des blessures graves voire la mort ou en des dommages à l'unité. (000589)**

Les accessoires recommandés pour cette machine peuvent être achetés auprès de tout concessionnaire ou centre de service après-vente local. Pour l'assistance, composer le 1-888-331-4569.

Enregistrer le produit en ligne

RECOURS À LA GARANTIE : L'enregistrement du produit facilitera la recours à la garantie en cas de problème avec le produit.

CONFIRMATION DE PROPRIÉTÉ : En cas de sinistre couvert par une assurance, incendie, inondation ou vol, par exemple, l'enregistrement du produit servira de preuve d'achat.

POUR VOTRE SÉCURITÉ : L'enregistrement du produit nous permet de communiquer avec vous dans le cas peu probable où un avis de sécurité serait exigé en vertu des lois de protection des consommateurs.

GÉNÉRALITÉS ET CONFIGURATION

Fig. A

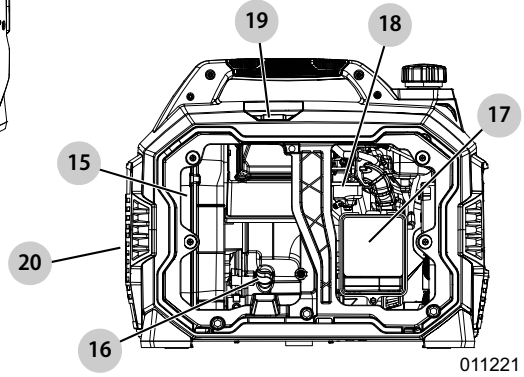
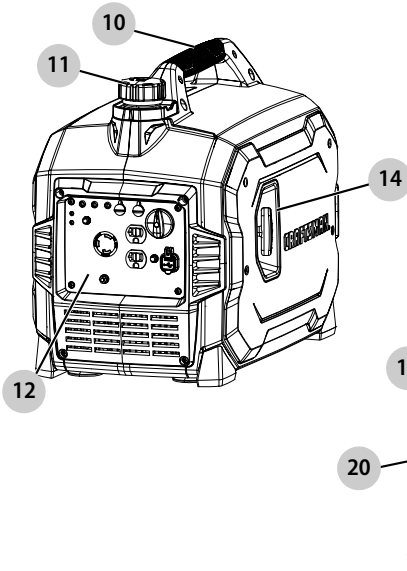

011221

Voir Fig. A et Fig. B.

Fig. B

Éléments de la génératrice

- 1 Voyant de bas niveau d'huile (jaune)
- 2 Voyant de surcharge (rouge)
- 3 Voyant d'alimentation c.a. (vert)
- 4 Ports parallèles
- 5 Prises USB 5 V.c.c de 1 A/2,1 A
- 6 Disjoncteurs
- 7 Contact de mise à la terre
- 8 Prises doubles 120 V, 20 A
- 9 Prise 120 V, 30 A (NEMA L5-30R)
- 10 Poignée de transport
- 11 Bouchon de réservoir
- 12 Tableau de commande
- 13 Bouton de marche (OFF/RUN/CHOKE)
- 14 Lanceur à rappel
- 15 Silencieux
- 16 Bouchon/vidange d'huile
- 17 Épurateur d'air
- 18 Carburateur
- 19 Bougie d'allumage
- 20 Pare-étincelles
- 21 Détection de CO (sur certains modèles)

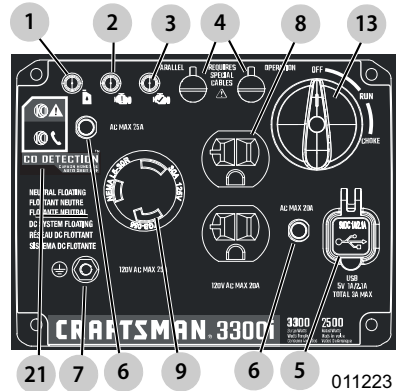

011223

Connaître sa génératrice



AVERTISSEMENT : Consulter le manuel. Lire et comprendre le manuel en entier avant d'utiliser le produit. Une compréhension incomplète du manuel et du produit peut entraîner la mort ou des blessures graves. (000100a)

Des manuels d'instruction de recharge sont disponibles à WWW.CRAFTSMAN.COM.

REPLACEMENT GRATUIT DES ÉTIQUETTES DE MISE EN GARDE : Si des étiquettes de mise en garde sont illisibles ou manquantes, composer le **1-888-331-4569** pour les remplacer gratuitement.

Émissions

L'Agence américaine de protection de l'environnement (EPA) (et le Comité des ressources de l'air de la Californie [CARB] pour les moteurs/équipements certifiés selon les normes californiennes) exige que ce(t) moteur/équipement soit conforme aux normes d'émissions d'échappement et par évaporation. Localisez l'autocollant de conformité des émissions sur le moteur afin de déterminer les normes applicables. Pour obtenir des informations sur la garantie des émissions, veuillez-vous reporter à la garantie des émissions incluse. Il est important de respecter les spécifications d'entretien décrites dans le manuel afin de s'assurer que le moteur reste conforme aux normes d'émissions applicables pendant toute sa durée de vie.

Caractéristiques du produit

Caractéristiques de la génératrice	CMXGIAC3300
Puissance nominale	2500 W**
Puissance de crête	3300 W
Tension c.a. nominale (V)	120 V
Charge c.a. nominale sous 120 V	20,83 A**
Fréquence nominale	60 Hz
Dimensions L x l x H (po / cm)	23,03 x 14,06 x 18,39 / 58,5 x 35,7 x 46,7
Poids (sec)	61,2 lb (27,8 kg)
** Plage de température d'exploitation : 8 °F (-13 °C) à 104 °F (40 °C). En cas d'utilisation au-dessus de 77 °F (25 °C), il peut se produire une baisse de la puissance moteur.	
** La puissance et le courant maximum dépendent de facteurs limitatifs tels que le pouvoir calorifique du carburant, la température ambiante, l'altitude, l'état du moteur, etc. La puissance maximale diminue d'environ 3,5 % tous les 1 000 pi (304,8 m) supplémentaires au-dessus du niveau de la mer et diminue également d'environ 1 % tous les 10 °F au-dessus de 60 °F (6 °C au-dessus de 16 °C) de température ambiante.	
Caractéristiques du moteur	CMXGIAC3300
Type de moteur	Monocylindre quatre temps
Cylindrée	149 cc
Référence de la bougie	OK95530157
Type de bougie	E6TC / E6RTC / BP6HS ou équivalent
Écartement de la bougie (po / mm)	0,024 à 0,028 / 0,6 à 0,7
Capacité / type de carburant	1,06 gallons É.-U. (4,0 L) / sans plomb
Type d'huile	Voir la section Ajouter de l'huile moteur
Capacité d'huile	0,6 pte (0,6 L)
Autonomie à 25 % de charge	7 heures
Autonomie à 50 % de charge	4,5 heures
* Pour les pièces de rechange, aller à WWW.CRAFTSMAN.COM ou composer le 1-888-331-4569.	

Prises de courant

Prise double 120 V c.a.

La prise de 120 V est protégée contre les surcharges par le disjoncteur à bouton-poussoir de 20 A (Fig. C).

Fig. C



001630

Prise 120 V c.a. 30 A

Utiliser une fiche NEMA L5-30R dans cette prise. Raccorder un câble à 3 conducteurs adapté entre cette prise et la charge souhaitée. Le câble doit être classé 125 V c.a. et 30 A (ou plus) (Fig. D).

Utiliser cette prise pour alimenter des charges monophasées sous 120 V 60 Hz jusqu'à une puissance de démarrage de 3 000 W à 27,5 A et une puissance continue de 2 500 W à 20,83 A. La prise est protégée par un disjoncteur de 20 A à bouton poussoir de réarmement.

Fig. D

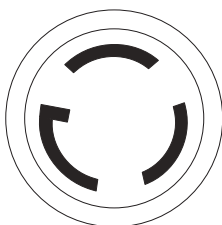

000844

Bouton de marche (OFF/RUN/CHOKE)

Ce bouton commande les fonctions de marche/arrêt, le volet de départ et la vanne de carburant (Fig. E).

- La position « OFF » (ARRÊT) 1 arrête le moteur et coupe l'arrivée de carburant.
- La position « ON » (MARCHE) 2 s'utilise pour la marche normale et pour réduire progressivement l'utilisation du volet de départ.
- La position « CHOKE » (VOLET DE DÉPART) 3 active la vanne de carburant pour démarrer le moteur.

REMARQUE : Le volet de départ n'est pas nécessaire pour démarrer un moteur chaud.

Fig. E

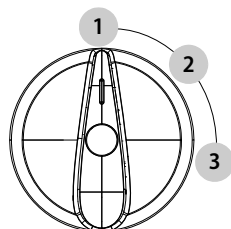

011224

Prises USB

Les prises USB de 5 V.c.c., 1 A et 2,1 A permettent de recharger des appareils électroniques compatibles.

Voyants d'état de la génératrice

Voir Fig. F.

- Voyant de surcharge (rouge) : Indique une surcharge du système 2. Lors du démarrage de moteurs, il est normal que le voyant de surcharge s'allume durant quelques secondes. Si le voyant reste allumé et que le voyant Ready (prêt) s'éteint, le moteur de génératrice reste en marche mais la tension de sortie est coupée. Débrancher toutes les charges et déterminer si les appareils raccordés dépassent la puissance de sortie recommandée. Vérifier qu'il n'y a pas de raccordement fautif ou de court-circuit. Pour rétablir la sortie de courant, mettre le bouton sur OFF afin de réinitialiser le système. Démarrer le moteur. Si la surcharge a été éliminée, le voyant rouge ne s'allume pas et la tension de sortie est rétablie. Les charges peuvent être appliquées une fois que le voyant vert est allumé. Si le voyant rouge se rallume, s'adresser à un fournisseur de services d'entretien.
- Voyant de bas niveau d'huile (jaune) : S'allume si le niveau d'huile est inférieur au niveau de fonctionnement sécuritaire. Le moteur s'arrête alors 1.
- Voyant d'alimentation (vert) : Indique la présence de tension à la sortie de la génératrice 3 (sauf en situation de bas niveau d'huile ou de surcharge).

Fig. F

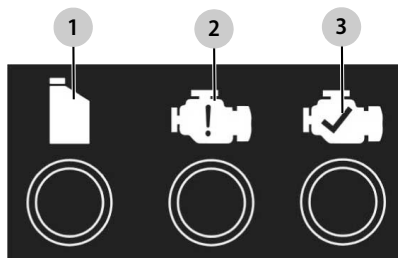

002335

Disjoncteurs

Les prises c.a. sont protégées par un disjoncteur c.a. En cas de surcharge de la génératrice ou de court-circuit externe, le disjoncteur se déclenche. Si cela se produit, débrancher toutes les charges pour déterminer la cause du problème avant de réutiliser la génératrice. Si le disjoncteur s'est déclenché, réduire la charge.

REMARQUE : *Un déclenchement répétitif du disjoncteur peut endommager la génératrice.*

Pour réarmer le disjoncteur, appuyer sur son bouton poussoir.

Détection de CO

Système de détection de monoxyde de carbone (CO) et de mise à l'arrêt (sur certains modèles)

⚠ DANGER : Asphyxie. Les moteurs à combustion interne produisent du monoxyde de carbone, un gaz nocif sans couleur ni odeur. L'inhalation du monoxyde de carbone entraînera la mort ou des blessures graves. (000178)

⚠ AVERTISSEMENT : Asphyxie. Toujours installer des détecteurs de monoxyde de carbone à piles selon les directives du fabricant à l'intérieur des bâtiments. Tout manquement à cette règle peut entraîner la mort ou des blessures graves. (000178a)

Le module de détection de CO surveille l'accumulation de CO gazeux présent dans l'échappement du moteur durant la marche de la génératrice. Si le système de détection mesure une augmentation des niveaux de CO gazeux, il coupe immédiatement le moteur. La détection de CO fonctionne uniquement lorsque le moteur est en marche. Les génératrices sont destinées à être utilisées à l'extérieur, loin des bâtiments occupés, avec leur échappement dirigé à l'écart des personnes et des bâtiments. Toutefois, en cas d'emploi détourné ou d'utilisation dans un endroit entraînant une accumulation de CO, comme à l'intérieur ou dans un espace partiellement fermé, le système de détection de CO arrête le moteur, avertit l'utilisateur de la situation et invite l'utilisateur à lire l'étiquette d'instructions pour connaître les mesures à prendre (Fig. H). La détection de CO ne remplace pas une alarme à monoxyde de carbone intérieure.

Lorsque l'utilisateur s'approche de la génératrice pour examiner la cause de l'arrêt, un voyant ROUGE clignotant dans l'insigne CO DETECTION situé sur le côté de la génératrice indique que la génératrice s'est arrêtée en raison d'un danger d'accumulation de CO. Le voyant ROUGE clignote pendant au moins cinq minutes après un arrêt causé par le CO. Déplacer la génératrice dans un endroit extérieur dégagé et diriger l'échappement à l'écart des personnes et des bâtiments occupés. Une fois placée dans un endroit sécuritaire, la génératrice peut être redémarrée et les raccordements électriques appropriés peuvent être effectués pour fournir l'alimentation électrique. Le voyant ROUGE cesse de clignoter automatiquement au démarrage du moteur. **Faire entrer de l'air frais et aérer le local où la génératrice a subi l'arrêt automatique.**

Fig. H



011307

Si le système de détection de CO a subi une défaillance et n'assure plus de protection, la génératrice s'arrête automatiquement et le voyant JAUNE dans l'insigne CO DETECTION clignote pendant au moins cinq minutes pour informer l'utilisateur de la défaillance. Le module de détection de CO ne peut être diagnostiqué et réparé que par un technicien compétent du concessionnaire. La génératrice peut être démarrée mais continuera de s'arrêter.

Le système de détection de CO détecte aussi l'accumulation de CO issu d'autres sources de combustion de carburant telles que les outils à moteur thermique ou les appareils de chauffage au propane situés dans la zone d'utilisation. Par exemple, si une autre génératrice est utilisée et que son échappement est pointé vers une génératrice équipée du système de détection de CO, ce dernier peut provoquer un arrêt en raison de niveaux croissants de CO. C'est n'est pas une erreur, dans la mesure où un niveau dangereux de CO a bien été détecté. L'utilisateur doit prendre les mesures nécessaires pour déplacer et rediriger ces appareils de façon à mieux dissiper le CO et l'éloigner des personnes et des bâtiments occupés.

- Voir Fig. G. Si le voyant rouge A clignote, c'est qu'un arrêt causé par le CO s'est produit.
- Si le voyant jaune B clignote, c'est qu'une erreur système causée par le CO s'est produite.

Fig. G

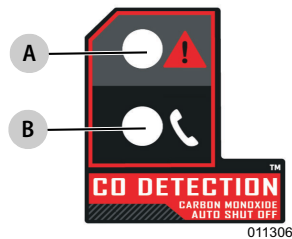

Sortir le contenu de l'emballage

1. Pour ouvrir l'emballage, le couper de haut en bas aux quatre coins.
2. Sortir et vérifier le contenu de l'emballage avant l'assemblage. L'emballage doit contenir les articles suivants :

Accessoires

Article	Qté
Génératrice à onduleur	1
Manuel d'instructions	1
Huile moteur	1
Entonnoir à huile	1
Trousse d'outillage	1
Carte d'enregistrement du produit	3
Garantie de service après-vente	1
Garantie sur les émissions	1

3. Appeler le Service après-vente au 1-888-331-4569 en ayant le modèle et le numéro de série de l'appareil s'il manque quoi que ce soit dans l'emballage.
4. Consigner le modèle, le numéro de série et la date d'achat sur la couverture de ce manuel.

Ajouter de l'huile moteur

⚠ MISE EN GARDE : Dommages au moteur. Avant de démarrer le moteur, vérifier que type d'huile moteur et son niveau sont corrects. Tout manquement à cette règle peut entraîner des dommages au moteur. (000135)

REMARQUE : La génératrice est livrée sans huile dans le moteur. Ajouter l'huile lentement en vérifiant le niveau fréquemment pour ne pas déborder.

Voir **Fig. I** et **Fig. J**.

1. Placer la génératrice sur une surface de niveau.
2. Retirer les vis et le capot latéral.
3. Vérifier que la zone de remplissage d'huile est propre.
4. Retirer le bouchon-jauge d'huile et essuyer la jauge d'huile.
5. Placer l'entonnoir dans l'orifice de remplissage. Compléter avec l'huile recommandée s'il y a lieu. Le climat détermine la viscosité d'huile qui convient. Pour choisir la bonne viscosité, consulter le tableau ci-dessous.

REMARQUE : Utiliser de l'huile minérale (fournie) pendant le rodage du moteur, avant d'utiliser de l'huile synthétique.

Fig. I

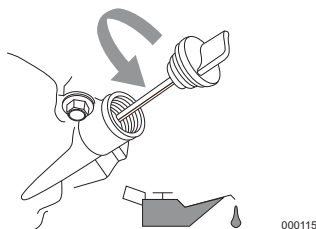

000115

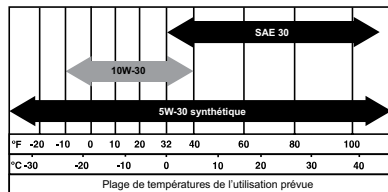

000399

6. Retirer l'entonnoir et insérer la jauge dans l'orifice de remplissage. Ne pas visser.

Fig. J

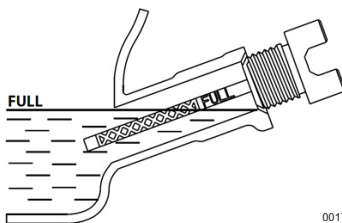

001792

7. Retirer la jauge et vérifier que le niveau est dans la plage de fonctionnement sécuritaire.

REMARQUE : Vérifier le niveau d'huile fréquemment durant le remplissage pour ne pas déborder.

8. Remettre le bouchon-jauge d'huile en place et le serrer à la main.
9. Monter le capot latéral et les vis.

Carburant

⚠ DANGER : Explosion et incendie. Les produits carburants et leurs émanations sont extrêmement explosifs et inflammables. Le plein de carburant devrait être fait dans un endroit bien aéré. Tenir les flammes et les étincelles à l'écart. Tout manquement à cette règle entraînera la mort ou des blessures graves. (000105)

⚠ DANGER : Explosion et incendie. Ne pas remplir le réservoir de carburant au-delà du repère Full (plein). Prévoir de l'espace pour la dilatation du carburant. Un réservoir trop plein peut déborder sur le moteur et provoquer un incendie ou une explosion et entraîner des blessures graves ou la mort. (000214)

Les caractéristiques requises du carburant sont les suivantes :

- Essence sans plomb propre et fraîche.
 - Indice d'octane de 87 minimum / 87 AKI (91 RON).
 - Une teneur en éthanol (essence-alcool) jusqu'à 10 % est acceptable (le cas échéant, un carburant sans éthanol est recommandé).
 - NE PAS utiliser d'E85.
 - NE PAS utiliser un mélange d'essence et d'huile.
 - NE PAS modifier le moteur pour le faire fonctionner avec d'autres types de carburant. Stabiliser le carburant préalablement à son entreposage.
1. Vérifier que l'appareil est à l'arrêt et à complètement refroidi avant de faire le plein d'essence.
 2. Placer l'appareil sur une surface de niveau dans un endroit bien aéré.
 3. Nettoyer la zone autour du bouchon d'essence.
 4. Tourner le bouchon de réservoir lentement pour l'ouvrir.
 5. Verser lentement l'essence recommandée. Ne pas trop remplir.
 6. Remettre le bouchon de réservoir en place.

REMARQUE : En cas de déversement, laisser l'essence s'évaporer avant de démarrer l'appareil.

REMARQUE IMPORTANTE : Pour l'entreposage, il est important d'empêcher le gommage de pièces du circuit de carburant telles que le carburateur, le flexible à carburant ou le réservoir. Les mélanges essence-alcool (aussi appelés éthanol ou méthanol) peuvent attirer l'humidité, ce qui provoque leur séparation et la formation d'acides durant l'entreposage. Une essence acide peut endommager le circuit de carburant du moteur durant l'entreposage. Pour éviter les problèmes de moteur, le circuit de carburant doit être vidangé avant tout entreposage de plus de 30 jours. Voir la section [Entreposage](#). Ne jamais utiliser de produits détergents pour carburateur ou moteur dans le réservoir d'essence car cela peut provoquer des dommages irréversibles.

FONCTIONNEMENT

Questions concernant le fonctionnement et l'utilisation

Appeler le Service après-vente au 1-888-331-4569 pour toute question ou préoccupation concernant le fonctionnement et l'entretien du matériel.

Avant de démarrer le moteur

1. Vérifier que le niveau d'huile moteur est correct.
2. Vérifier que le niveau d'essence est correct.
3. Vérifier que la machine repose fermement sur un sol de niveau, avec des dégagements suffisants et dans un endroit bien aéré.

Préparer la génératrice à l'utilisation

⚠ DANGER : Asphyxie. Les moteurs à combustion interne produisent du monoxyde de carbone, un gaz nocif sans couleur ni odeur. L'inhalation du monoxyde de carbone entraînera la mort ou des blessures graves. (000103)

⚠ DANGER : Asphyxie. Le système d'échappement doit être adéquatement entretenu. Ne pas altérer ou modifier le système d'échappement de sorte à le rendre non conforme aux normes et codes en vigueur affectant la sécurité d'utilisation du moteur. Tout manquement à cette règle entraînera la mort ou des blessures graves. (000179b)

⚠ AVERTISSEMENT : Danger d'incendie. Ne pas utiliser la génératrice sans pare-étincelles en place. Tout manquement à cette règle peut entraîner la mort ou des blessures graves. (000118a)

⚠ AVERTISSEMENT : Asphyxie. Toujours installer des détecteurs de monoxyde de carbone à piles selon les directives du fabricant à l'intérieur des bâtiments. Tout manquement à cette règle peut entraîner la mort ou des blessures graves. (000178a)

⚠ AVERTISSEMENT : Danger d'incendie. Les surfaces chaudes peuvent enflammer les matières combustibles et provoquer un incendie. L'incendie peut entraîner la mort ou des blessures graves. (000110)

⚠ AVERTISSEMENT : Surfaces chaudes. Ne pas toucher les surfaces chaudes durant le fonctionnement de la machine. Durant la marche, tenir la machine à l'écart des matières combustibles. Les surfaces chaudes pourraient causer un incendie ou des brûlures graves. (000108)

⚠ MISE EN GARDE : Dommages aux équipements et aux biens. Débrancher les charges électriques avant de démarrer ou d'arrêter l'appareil. Tout manquement à cette règle peut endommager les équipements et les biens. (000136)

Mise à la terre de la génératrice durant son utilisation

Voir **Fig. K**. La génératrice est équipée d'une mise à la masse entre sa carcasse et les bornes de terre des prises de sortie c.a. (voir NEC 250.34) **A**. Cela permet d'utiliser la génératrice en mode portable sans devoir mettre son châssis à la terre comme cela est prévu par NEC 250.34.

- Neutre flottant

Fig. K

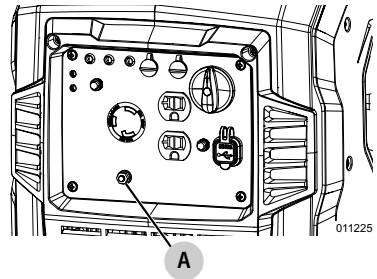

La génératrice (enroulement du stator) est isolée de sa carcasse et de la broche de terre de sa prise de courant c.a. Les appareils électriques exigeant une prise avec mise à la terre ne fonctionnent pas si la borne de terre de la prise n'est pas opérationnelle.

Connaître les limites de la génératrice

La surcharge d'une génératrice peut endommager la génératrice et les appareils électriques raccordés. Pour éviter les surcharges, respecter ce qui suit :

- Additionner les puissances (en watts) de toutes les charges électriques à raccorder en même temps. Le total ne doit PAS être supérieur à la puissance nominale de la génératrice.
 - La puissance nominale des ampoules d'éclairage figure sur les ampoules. La puissance des appareils et moteurs se trouve sur leur plaque ou étiquette signalétique apposée dessus.
 - Si l'information de puissance n'est pas fournie, multiplier la tension par le courant nominal (volts x ampères = watts).
 - Certains moteurs électriques, comme les moteurs à induction, demandent environ trois fois plus de puissance au démarrage que la puissance consommée en marche. Cet appel de puissance ne dure que quelques secondes durant le démarrage de ces moteurs. Tenir compte de cette puissance de démarrage plus élevée lors du choix des appareils électriques à raccorder à la génératrice.
1. Calculer la puissance requise pour le démarrage du plus gros moteur.
 2. Ajouter à cette valeur les puissances de marche de toutes les autres charges raccordées.

Le **Guide de référence des puissances** est fourni pour faciliter la détermination du nombre d'appareils pouvant être alimentés en même temps par la génératrice.

REMARQUE : Toutes les données sont approximatives. Voir la puissance consommée sur l'étiquette signalétique des appareils.

Guide de référence des puissances

Appareil	Puissance de marche (W)
*Conditionneur d'air (12 000 BTU)	1700
*Conditionneur d'air (24 000 BTU)	3800
*Conditionneur d'air (40 000 BTU)	6000
Chargeur de batterie (20 A)	500
Ponceuse à courroie (3 po)	1000
Scie à chaîne	1200
Scie circulaire (7-1/4 po)	1250 à 1400
*Sécheuse de linge (électrique)	5750
*Sécheuse de linge (gaz)	700
*Laveuse de linge	1150
Machine à café	1750
*Compresseur (1 HP)	2000
*Compresseur (3/4 HP)	1800
*Compresseur (1/2 HP)	1400
Fer à friser	700
*Déshumidificateur	650
Ponceuse à disque (9 po)	1200
Coupe-bordure	500
Couverture électrique	400
Pistolet colleur électrique	1200
Cuisinière électrique (par élément)	1500
Poêle à frire électrique	1250
*Congélateur	700
*Ventilateur de chaudière (3/5 hp)	875
*Ouvre-porte de garage	500 à 750
Sèche-cheveux	1200
Perceuse à main	250 à 1100
Taille-haie	450
Clé à chocs	500
Fer à repasser	1200
*Pompe à jet	800
Tondeuse à gazon	1200
Ampoule d'éclairage	100
Four à micro-ondes	700 à 1000
*Refrigerateur de lait	1100
Brûleur à mazout de chaudière	300

Radiateur autonome au mazout (140 000 BTU)	400
Radiateur autonome au mazout (85 000 BTU)	225
Radiateur autonome au mazout (30 000 BTU)	150
*Pulvérisateur de peinture sans air (1/3 hp)	600
Pulvérisateur de peinture sans air (manuel)	150
Radio	50 à 200
*Réfrigérateur	700
Mijoteuse	200
*Pompe submersible (1-1/2 HP)	2800
*Pompe submersible (1 HP)	2000
*Pompe submersible (1/2 HP)	1500
*Pompe de puisard	800 à 1050
*Banc de scie (10 po)	1750 à 2000
Téléviseur	200 à 500
Grille-pain	1000 à 1650
Tondeuse à fil	500
*Compter trois fois la puissance indiquée pour le démarrage de ces appareils.	

Transport et inclinaison de la machine

Ne pas entreposer ni transporter cette machine à un angle supérieur à 15 degrés.

Démarrer un moteur à lanceur à rappel

⚠ AVERTISSEMENT : Danger de rembobinage du cordon. Le cordon pourrait se rétracter en temps inattendu. Un rappel intempestif pourrait entraîner des blessures graves voire la mort. (000183)

⚠ MISE EN GARDE : Dommages aux équipements et aux biens. Débrancher les charges électriques avant de démarrer ou d'arrêter l'appareil. Tout manquement à cette règle peut endommager les équipements et les biens. (000136)

Voir [Fig. L](#) et [Fig. M](#).

1. Mettre le bouton de marche sur CHOKE (VOLET DE DÉPART) **1**.
2. Saisir fermement la poignée de lanceur et tirer lentement jusqu'à sentir une résistance. Tirer vivement vers le haut.

Fig. L

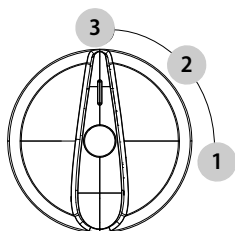

011224

3. Lorsque le moteur démarre, mettre le bouton de marche sur ON 2. Cela réduit l'utilisation du volet de départ.

REMARQUE : Si le moteur se lance puis s'arrête, ramener le bouton de marche en position OFF et répéter la procédure de démarrage.

REMARQUE IMPORTANTE : Ne pas surcharger les prises de la génératrice ou du tableau. En cas de surcharge, le voyant de surcharge A s'allume et la tension de sortie est coupée. Pour corriger la situation, voir Voyants d'état de la génératrice. Lire attentivement la section Connaître les limites de la génératrice.

Fig. M

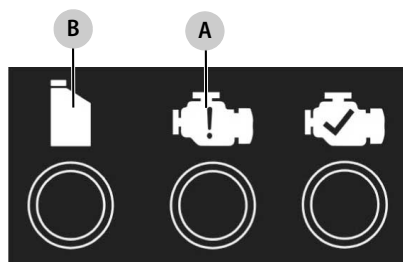

002335

Mise à l'arrêt de la génératrice

⚠ MISE EN GARDE : Dommages aux équipements et aux biens. Débrancher les charges électriques avant de démarrer ou d'arrêter l'appareil. Tout manquement à cette règle peut endommager les équipements et les biens. (000136)

1. Arrêter tous les appareils et les débrancher des prises de la génératrice.
2. Laisser tourner la génératrice à vide durant quelques minutes pour stabiliser les températures internes du moteur et de la génératrice.
3. Mettre le bouton de marche sur OFF (ARRÊT) 3. Voir Fig. L.

Démarrer un moteur chaud

⚠ MISE EN GARDE : Dommages aux équipements et aux biens. Débrancher les charges électriques avant de démarrer ou d'arrêter l'appareil. Tout manquement à cette règle peut endommager les équipements et les biens. (000136)

1. Mettre le bouton de marche de la position OFF à RUN. Cela ouvre la vanne de carburant et permet le démarrage. Voir Fig. L.
2. Saisir fermement la poignée de lanceur et tirer lentement jusqu'à sentir une résistance. Tirer vivement vers le haut.

Système de mise à l'arrêt en cas de bas niveau d'huile

Le moteur est équipé d'un capteur de bas niveau d'huile qui l'arrête automatiquement si l'huile passe en-dessous d'un niveau donné afin d'éviter de l'endommager B. Le moteur ne redémarre pas tant que le niveau d'huile n'a pas été complété. Voir Fig. M.

REMARQUE IMPORTANTE : Vérifier les niveaux d'huile moteur et de carburant avant utilisation.

Fonctionnement en parallèle

Pour obtenir une puissance de sortie de 5000 W, deux onduleurs peuvent être montés en parallèle à l'aide du nécessaire de mise en parallèle (vendu séparément). Voir le manuel de l'utilisateur du nécessaire de mise en parallèle ou appeler le Service après-vente au 1-888-331-4569.

REMARQUE : Tous les raccordements du nécessaire de mise en parallèle doivent être faits alors que les deux onduleurs sont hors tension et toutes leurs charges déconnectées.

1. Effectuer les raccordements en parallèle aux prises des deux onduleurs comme indiqué dans le manuel de l'utilisateur fourni avec le nécessaire.
- REMARQUE :** Ne débrancher aucun raccordement de mise en parallèle une fois que les génératrices sont en marche.
2. Démarrer les deux génératrices conformément aux instructions de démarrage. Une fois que les témoins de tension de sortie verts sont allumés, les appareils à alimenter pourront être branchés et utilisés sur les prises du nécessaire de mise en parallèle.
3. Suivre les instructions de Mise à l'arrêt de la génératrice.

REMARQUE : Utiliser seulement un nécessaire de mise en parallèle homologué.

ENTRETIEN ET DÉPANNAGE

Entretien

L'entretien régulier améliore le fonctionnement et prolonge la durée de service du moteur et du matériel. Pour trouver un concessionnaire pour les travaux d'entretien à effectuer, s'adresser au Service après-vente au 1-888-331-4569 ou à WWW.CRAFTSMAN.COM. L'entretien régulier, le remplacement ou la réparation des systèmes et dispositifs antipollution peuvent être effectués par un réparateur ou un atelier de réparation au choix du propriétaire. Toutefois, pour pouvoir bénéficier d'une réparation gratuite couverte par la garantie sur les émissions, le travail doit être effectué par un concessionnaire CRAFTSMAN. Voir la garantie sur les émissions.

REMARQUE: Pour toute question concernant le remplacement de pièces, composer le 1-888-331-4569.

Calendrier d'entretien

Respecter les intervalles du calendrier d'entretien, à la première des échéances en fonction de l'utilisation.

REMARQUE: Les conditions adverses nécessitent des intervalles plus rapprochés.

REMARQUE: Tous les réglages et opérations d'entretien requis doivent être effectués comme indiqué dans le tableau suivant.

Avant chaque utilisation
Vérifier le niveau d'huile moteur
Toutes les 100 heures ou tous les six mois
Nettoyer/changer le filtre à air**
Changer l'huile †
Nettoyer/changer le pare-étincelles
Toutes les 300 heures ou chaque année*
Contrôler/changer la bougie
Changer le filtre à carburant +
Réglage du jeu des soupapes
Nettoyer/changer le tuyau de reniflard du carter
Vérifier les raccords/attachés +
† Changer l'huile au bout du premier mois ou 20 heures de fonctionnement.
+ À être effectué par un fournisseur de services d'entretien.
* En cas d'utilisation sous des charges importantes ou à des températures élevées, changer l'huile à tous les mois.
** Dans des conditions sales ou poussiéreuses, nettoyer plus fréquemment. Changer les éléments du filtre à air s'ils ne peuvent être suffisamment nettoyés.
*** Au bout des premières 50 heures de fonctionnement et toutes les 300 heures par la suite, vérifier le jeu des soupapes et le régler s'il y a lieu.

Entretien préventif

⚠ AVERTISSEMENT : Blessures personnelles. Ne pas insérer d'objet dans les fentes d'air de refroidissement. La génératrice peut démarrer à tout moment et provoquer des blessures graves, la mort et des dommages à l'appareil. (000142a)

La saleté ou les débris peuvent provoquer un mauvais fonctionnement et des dommages matériels. Nettoyer la génératrice tous les jours ou avant chaque utilisation. Maintenir la zone autour et à l'arrière du silencieux exempte de matières combustibles. Contrôler toutes les ouvertures d'air de refroidissement de la génératrice.

- Utiliser un chiffon humide pour essuyer les surfaces extérieures.
- Utiliser une brosse à poils souples pour détacher la saleté séchée, l'huile, etc.
- Utiliser un aspirateur pour éliminer la saleté et les débris.
- De l'air comprimé à basse pression (ne dépassant pas 25 psi) peut être utilisé pour souffler la saleté. Contrôler les fentes et ouvertures d'air de refroidissement de la génératrice. Elles doivent être maintenues propres et sans obstruction.

REMARQUE: NE PAS utiliser de tuyau d'arrosage pour nettoyer la génératrice. L'eau peut pénétrer dans le circuit de carburant et provoquer des problèmes. Si de l'eau pénètre par les fentes d'air de refroidissement de la génératrice, de l'humidité est retenue dans les espaces et les creux de l'isolation des enroulements du rotor et du stator. L'accumulation d'eau et de saleté sur les enroulements internes de la génératrice diminue la résistance d'isolement des enroulements.

Entretien du moteur

⚠ AVERTISSEMENT : Blessures personnelles. Ne pas insérer d'objet dans les fentes d'air de refroidissement. La génératrice peut démarrer à tout moment et provoquer des blessures graves, la mort et des dommages à l'appareil. (000142a)

⚠ AVERTISSEMENT : Démarrage accidentel. Avant d'intervenir sur l'appareil, débrancher le câble de bougie. Tout manquement à cette règle peut entraîner la mort ou des blessures graves. (000141)

Fig. P

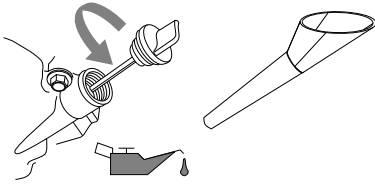

002404

9. Retirer l'entonnoir et insérer la jauge dans l'orifice de remplissage. Ne pas visser (Fig. O).
10. Retirer la jauge et vérifier que le niveau est dans la plage de fonctionnement sécuritaire.

REMARQUE : Vérifier le niveau d'huile fréquemment durant le remplissage pour ne pas déborder.

11. Remettre le bouchon-jauge d'huile en place et le serrer à la main.
12. Essuyer tout débordement d'huile.
13. Raccorder le câble de bougie.
14. Remonter le panneau latéral, les vis et le capuchon de bougie.
15. Éliminer toute l'huile moteur usagée conformément aux réglementations en vigueur.

Filtre à air

S'il est utilisé avec un filtre à air encrassé, le moteur ne fonctionne pas correctement et peut s'endommager. Dans des conditions poussiéreuses et sales, effectuer un entretien plus fréquent du filtre à air.

Pour effectuer l'entretien du filtre à air (Fig. Q) :

1. Retirer la vis **A** et enlever le couvercle du filtre.
2. Laver le filtre **B** dans une eau savonneuse. Presser le filtre dans une serviette propre pour l'essorer (NE PAS LE VRILLER).
3. Nettoyer le couvercle du filtre avant de le remonter.
4. Monter le capot latéral et les vis.

REMARQUE : Pour commander un filtre à air neuf, appeler le centre de service après-vente le plus proche.

Fig. Q

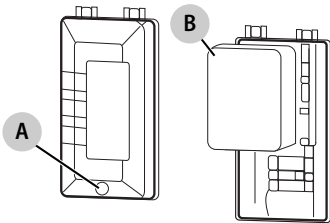

005486

Entretien de la bougie

Pour effectuer l'entretien de la bougie :

1. Retirer le capuchon de bougie et débrancher le câble de bougie. Placer le câble de façon à empêcher tout contact avec la bougie.
2. Nettoyer le pourtour de la bougie.
3. Retirer et contrôler la bougie.
4. Vérifier l'écartement de la bougie à l'aide d'une jauge d'épaisseur et le régler entre 0,024 à 0,028 po (0,6 et 0,7 mm) (Fig. R).

Fig. R

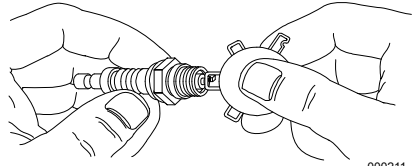

000211

REMARQUE : Si les électrodes sont piquées ou brûlées ou que la porcelaine est fendillée, changer la bougie. Utiliser **UNIQUEMENT** une bougie de rechange recommandée. Voir **Caractéristiques du produit**.

5. Serrer d'abord la bougie à la main puis de 3/8 à un demi-tour supplémentaire à l'aide d'une clé à bougie.
6. Brancher le câble de bougie et mettre le capuchon de bougie en place.

Contrôler le silencieux et le pare-étincelles

REMARQUE : L'utilisation ou l'exploitation de tout moteur thermique dans un lieu couvert de forêt, de broussailles ou d'herbes est une infraction à la section 4442 du California Public Resource Code, sauf si le système d'échappement est équipé d'un dispositif pare-étincelles, tel que défini dans la section 4442, en bon état de fonctionnement. D'autres juridictions fédérales ou provinciales peuvent avoir des lois semblables.

Pour obtenir un pare-étincelles conçu pour le système d'échappement de ce moteur, s'adresser au constructeur d'origine, au revendeur ou à un concessionnaire.

REMARQUE : Utiliser **UNIQUEMENT** des pièces de rechange d'origine.

Vérifier l'absence de fissures, corrosion ou autres dommages du silencieux. Le cas échéant, déposer le pare-étincelles et vérifier l'absence de dommages ou d'encrassement. Changer les pièces s'il y a lieu.

Contrôler le tamis pare-étincelles

⚠ AVERTISSEMENT : Surfaces chaudes. Ne pas toucher les surfaces chaudes durant le fonctionnement de la machine. Durant la marche, tenir la machine à l'écart des matières combustibles. Les surfaces chaudes pourraient causer un incendie ou des brûlures graves. (000108)

Nettoyer le tamis pare-étincelles

Le silencieux d'échappement du moteur comporte un tamis pare-étincelles. Contrôler et nettoyer ce tamis toutes les 100 heures de fonctionnement ou tous les six mois, à la première de ces éventualités.

Pour effectuer l'entretien du pare-étincelles (Fig. 5) :

1. Déposer la bague de serrage pour retirer la pièce de retenue.
2. Extraire les tamis pare-étincelles du tube d'échappement du silencieux.
3. Contrôler les tamis pare-étincelles et les changer s'ils sont déchirés, perforés ou autrement endommagés. Ne PAS utiliser un tamis pare-étincelles endommagé. Si le tamis pare-étincelles est en bon état, le nettoyer avec un solvant du commerce.
4. Remettre le tamis pare-étincelles et la pièce de retenue en place et les attacher avec la bague de serrage.

Fig. 5

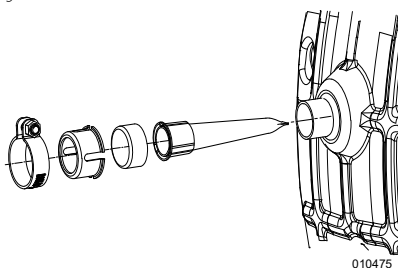

Jeu des soupapes

REMARQUE IMPORTANTE : Si cette opération semble trop complexe ou qu'on ne dispose pas de l'outillage nécessaire, amener la génératrice au centre de service après-vente le plus proche pour faire régler le jeu des soupapes.

Contrôler le jeu des soupapes après les premières 50 heures de marche. Le régler s'il y a lieu.

- Admission — 0,004 po \pm 0,001 po (à froid) (0,10 \pm 0,02 mm)
- Échappement — 0,004 po \pm 0,001 po (à froid) (0,10 \pm 0,02 mm)

Entreposage

Généralités

⚠ DANGER : Explosion et incendie. Le carburant et ses vapeurs sont extrêmement inflammables et explosifs. Entreposer le carburant dans un endroit bien aéré. Tenir les flammes et les étincelles à l'écart. Tout manquement à cette règle entraînera la mort ou des blessures graves. (000143)

⚠ AVERTISSEMENT : Danger d'incendie. Vérifier que la machine a suffisamment refroidi avant d'y placer la housse et de l'entreposer. Les surfaces chaudes peuvent provoquer un incendie. (000109)

Il est conseillé de faire fonctionner la génératrice pendant 30 minutes tous les 30 jours. Si ce n'est pas possible, voir les préparatifs d'entreposage de la machine dans la liste ci-dessous.

- NE PAS placer de housse sur une génératrice chaude. Laisser la machine refroidir jusqu'à la température ambiante avant de l'entreposer.
- NE PAS entreposer d'essence d'une saison à l'autre à moins de l'avoir traitée comme il se doit.
- Changer le bidon d'essence s'il y a de la rouille. La présence de rouille dans l'essence entraîne des problèmes de circuit de carburant.
- Recouvrir la machine d'une housse protectrice résistant à l'humidité.
- Entreposer la machine dans un endroit propre et sec.
- Toujours entreposer la génératrice et le carburant à l'écart de sources de chaleur et d'inflammation.

Préparer le circuit de carburant et le moteur pour l'entreposage

⚠ AVERTISSEMENT : Perte de la vue. Une protection des yeux est requise pour éviter les projections de l'orifice de bougie lors de la rotation du moteur. Tout manquement à cette règle peut entraîner une perte de la vue. (000181)

L'essence entreposée plus de 30 jours peut se détériorer et endommager les éléments du circuit de carburant. Garder l'essence fraîche, utiliser un stabilisateur d'essence.

Si un stabilisateur d'essence est ajouté au circuit de carburant, préparer le moteur et le faire fonctionner en vue d'un entreposage de longue durée. Laisser le moteur tourner durant 10 à 15 minutes pour faire circuler le stabilisateur dans le circuit de carburant. Une essence bien préparée peut être entreposée jusqu'à 24 mois.

REMARQUE : Si l'essence n'a pas été traitée avec un stabilisateur, elle doit être vidée dans un récipient homologué. Garder le moteur en marche jusqu'à ce qu'il s'arrête par manque de carburant. Il est conseillé d'utiliser un stabilisateur dans le récipient d'entreposage de l'essence pour la garder fraîche.

1. Changer l'huile moteur.
2. Démontez la bougie.
3. Verser une cuillère à soupe (5 à 10 cc) d'huile moteur propre ou vaporiser une huile à brumiser dans le cylindre.

4. Tirer le cordon de lanceur plusieurs fois pour répartir l'huile dans le cylindre.
5. Remonter la bougie.
6. Tirer le cordon lentement jusqu'à sentir une résistance. Cela ferme les soupapes pour empêcher l'humidité d'entrer dans le cylindre. Ramener lentement le cordon.

Changer l'huile

Changer l'huile moteur avant l'entreposage. Voir [Changer l'huile moteur](#).

Dépannage

PROBLÈME	CAUSE	CORRECTION
Le moteur ne démarre pas.	<ol style="list-style-type: none"> 1. Bouton de marche en position OFF. 2. Panne de carburant. 3. Bougie défectueuse. 4. Filtre à carburant obstrué. 5. Bouton de marche défectueux ou coincé. 6. Mauvais niveau d'huile moteur. 7. Bobine d'allumage défectueuse. 8. Carburateur noyé. 9. Papillon des gaz fermé. 	<ol style="list-style-type: none"> 1. Mettre le bouton de marche sur ON. 2. Remplir le réservoir de carburant. 3. Changer la bougie. 4. Changer l'essence et le filtre à essence. 5. Appeler le Service après-vente au 1-888-331-4569. 6. Vérifier/compléter le niveau d'huile. 7. Appeler le Service après-vente au 1-888-331-4569. 8. Vider le carburateur. 9. Ouvrir le papillon (le pousser vers l'arrière).
Le moteur s'arrête durant la marche.	<ol style="list-style-type: none"> 1. Panne de carburant. 2. Mauvais niveau d'huile moteur. 3. Essence contaminée. 4. Contacteur de bas niveau d'huile défectueux. 5. Arrêt par le système de détection de CO en raison d'une accumulation de monoxyde de carbone si un voyant ROUGE clignote sur l'insigne du panneau latéral. 6. Arrêt par le système de détection de CO en raison d'une défaillance du système si le voyant JAUNE clignote sur l'insigne du panneau latéral. 	<ol style="list-style-type: none"> 1. Remplir le réservoir de carburant. 2. Vérifier le niveau d'huile moteur. 3. Appeler le Service après-vente au 1-888-331-4569. 4. Appeler le Service après-vente au 1-888-331-4569. 5. Suivre toutes les consignes de sécurité et placer la génératrice dans un endroit extérieur dégagé, loin des portes, fenêtres ou événements. 6. Démarrer pour confirmer que le voyant JAUNE clignote si ou quand la génératrice s'arrête. Si la détection de CO continue de se déclencher et d'arrêter le moteur, s'adresser au Service après-vente.
Le moteur démarre et s'arrête immédiatement.	<ol style="list-style-type: none"> 1. Arrêt par le système de détection de CO en raison d'une accumulation de monoxyde de carbone si un voyant ROUGE clignote sur l'insigne du panneau latéral. 2. Arrêt par le système de détection de CO en raison d'une défaillance du système si le voyant JAUNE clignote sur l'insigne du panneau latéral. 3. Essence contaminée. 4. Contacteur de bas niveau d'huile défectueux. 	<ol style="list-style-type: none"> 1. Suivre toutes les consignes de sécurité et placer la génératrice dans un endroit extérieur dégagé, loin des portes, fenêtres ou événements. 2. Démarrer pour confirmer que le voyant JAUNE clignote si ou quand la génératrice s'arrête. Si la détection de CO continue de se déclencher et d'arrêter le moteur, s'adresser au Service après-vente. 3. Appeler le Service après-vente au 1-888-331-4569. 4. Appeler le Service après-vente au 1-888-331-4569.

PROBLÈME	CAUSE	CORRECTION
Le moteur ne démarre pas ou il démarre et a des ratés.*	<ol style="list-style-type: none"> 1. Volet de départ coincé ou laissé engagé. 2. Filtre à air sale ou obstrué. 3. Bougie défectueuse ou encrassée. 4. Filtre à carburant sale. 5. Carburateur sale ou engommé. 6. Moteur pas encore chaud. 7. Pare-étincelles obstrué. 	<ol style="list-style-type: none"> 1. Mettre le bouton de marche sur RUN. 2. Nettoyer ou changer le filtre à air. 3. Changer la bougie. 4. Changer l'essence et le filtre à essence. 5. Nettoyer le carburateur. 6. Ajuster progressivement le bouton de marche jusqu'à ce que le moteur tourne normalement en position RUN. 7. Nettoyer le pare-étincelles.
Pas de tension de sortie c.a.	<ol style="list-style-type: none"> 1. Génératrice surchargée. 2. Surchauffe du module onduleur. 3. Court-circuit dans un appareil raccordé. 4. Module onduleur défectueux. 	<ol style="list-style-type: none"> 1. Débrancher toutes les charges. Arrêter la génératrice pour réinitialiser le module. Réduire la charge, redémarrer la génératrice. 2. S'assurer que la porte d'entretien est en place. Laisser refroidir pendant 15 minutes en faisant tourner le moteur à vide. Tenir le bouton de réinitialisation (Reset) enfoncé sur le tableau de commande, redémarrer la génératrice. 3. Vérifier l'état du cordon de rallonge et des appareils raccordés. Tenir le bouton de réinitialisation (Reset) enfoncé sur le tableau de commande. 4. Appeler le Service après-vente au 1-888-331-4569.
Fuite d'essence par les flexibles de vidange.	<ol style="list-style-type: none"> 1. Le robinet de vidange du bol de carburateur n'est pas fermé. 	<ol style="list-style-type: none"> 1. Tourner le robinet dans sens des aiguilles d'une montre pour le fermer.
* Le régime moteur augmente et diminue — C'est normal lorsque la génératrice démarre et que les charges varient.		

CRAFTSMAN est une marque déposée de Stanley Black & Decker, Inc., utilisée sous licence.

Réf. A0000703096

Rév. A 07/08/2020

Tous droits réservés

Les spécifications sont sujettes à modification sans préavis.

Aucune forme de reproduction n'est autorisée sans le

consentement écrit préalable de Generac Power

Systems, Inc.

Product Manufactured by:

Generac Power Systems, Inc.

545 W29290 Hwy. 59

Waukesha, WI 53189