



Artículo Núm. 296020
Modelo Núm. HPL4136-VT

GUÍA DE USO Y MANTENIMIENTO

GATO MÓVIL, PARA 2 TONELADAS

¿Preguntas, problemas o piezas faltantes?

Antes de regresar a la tienda, llama al

Servicio al Cliente de Husky

de 8 a.m. a 6 p.m., Hora estándar del Este, de Lunes a Viernes

1-888-HD-HUSKY

WWW.HUSKYTOOLS.COM

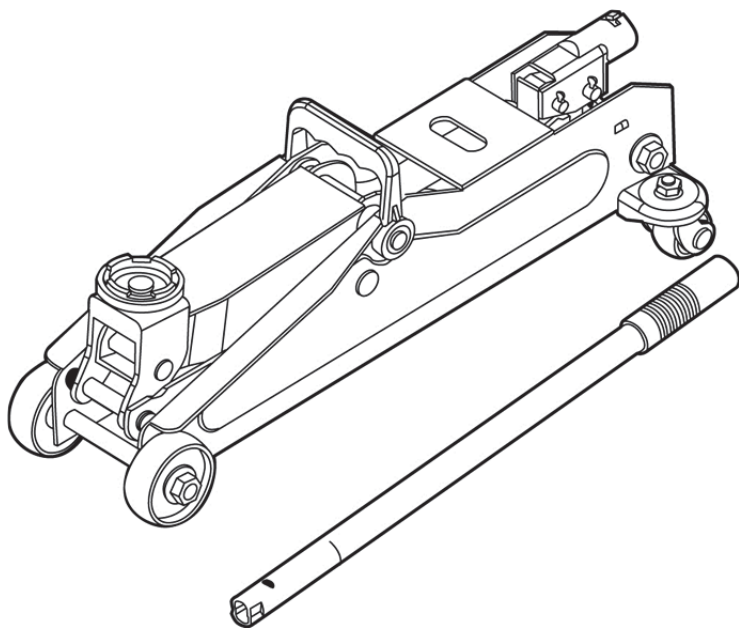

GRACIAS POR TU COMPRA.

Apreciamos la confianza que has depositado en Husky al comprar este Gato para Vehículo Utilitario. Nos esforzamos para continuamente crear productos de calidad diseñados para mejorar tu hogar. Visítanos por Internet para ver nuestra línea completa de productos disponibles para las necesidades de mejoras de tu hogar. ¡Gracias por elegir Husky!

Índice

Información de Seguridad	2
Garantía	3
Especificaciones.....	3
Contenido del Paquete	4
Funcionamiento	5
Cómo funciona	5
Para instalar el mango	5
Para subir y bajar el vehículo.....	5

Mantenimiento y Limpieza	6
Inspección.....	6
Mantenimiento.....	6
Para agregar aceite del gato hidráulico	6
Para reemplazar el aceite del gato hidráulico.....	7
Lubricación	7
Almacenamiento.....	8
Prevención del Óxido.....	8
Solución de problemas.....	8

Información de Seguridad

GUARDA ESTAS INSTRUCCIONES

LEE TODAS LAS INSTRUCCIONES

1. Estudia, entiende y sigue todas las instrucciones antes de usar este dispositivo.
2. No sobrecargues este gato más allá de su capacidad nominal.
3. Este gato está diseñado para usarse sólo en superficies duras niveladas, capaces de sostener la carga. El uso en superficies que no sean firmes y niveladas puede provocar la inestabilidad del gato y la posible pérdida de la carga.
4. Este es sólo un dispositivo para levantamiento. Inmediatamente después de levantar el vehículo, apóyalo sobre las bases para gato.
5. Revisa el gato antes de cada uso. No intentes usarlo si la unidad está rota, doblada, agrietada, o si hay piezas faltantes y/o dañadas. Antes de usar el producto, reemplaza con piezas autorizadas por la fábrica las piezas rotas, dobladas, agrietadas, faltantes y/o dañadas, y/o etiquetas faltantes, advertencias y/o calcomanías.



PELIGRO: Debido a los posibles riesgos asociados con el uso indebido de equipos de este tipo, no deben hacerse modificaciones al producto sin autorización por escrito del fabricante o proveedor.



ADVERTENCIA: No te ubiques ni permitas que nadie se ubique debajo del vehículo hasta que haya sido apoyado sobre las bases para gato.



ADVERTENCIA: Este gato es sólo un dispositivo para levantamiento. No es un dispositivo de soporte. NUNCA te ubiques debajo o cerca de un vehículo levantado por un gato. Inmediatamente después de levantar el vehículo, apóyalo sobre bases para gato u otros medios apropiados.



ADVERTENCIA: Para tu seguridad y para prevenir lesiones, usa el gato de mantenimiento sólo para fines de levantamiento.



PRECAUCIÓN: No muevas o ruedes el vehículo mientras esté apoyado sobre el gato.



PRECAUCIÓN: Cualquier gato que parezca estar dañado o tenga partes desgastadas debe retirarse del mantenimiento de inmediato.



IMPORTANTE: Sólo levanta en las áreas del vehículo como especifica el fabricante del mismo. Usa las instrucciones del fabricante del vehículo acerca del levantamiento adecuado.



IMPORTANTE: No uses el gato en contacto directo con alimentos o ingredientes para alimentos.



NOTA: Centra la carga en la plataforma antes de levantarla.



NOTA: El uso del gato de botella en barcos está prohibido.



NOTA: No obedecer estas instrucciones puede ocasionar lesiones personales y/o daño a la propiedad.



NOTA: Algunos vehículos requieren un adaptador para enganchar debidamente el armazón para levantarlo.

Garantía

El fabricante garantiza que este producto está libre de defectos materiales o de fabricación durante un (1) año a partir de la fecha original de compra. Esta garantía es válida sólo para el comprador original y sólo cubre productos en uso y funciones normales. Si se descubre algún defecto en este producto, la única obligación y solución exclusiva del fabricante, a criterio del mismo, será reparar o reemplazar el producto siempre y cuando el defecto no sea resultado de un mal uso, abuso, accidente, modificaciones, alteración, negligencia o manejo indebido. Esta garantía no cubre fallas del producto a consecuencia de un accidente, mal uso, abuso, negligencia, modificaciones o instalaciones defectuosas, o cualquier otra falla no relacionada con defectos del material o fabricación. Esta garantía no se aplica al acabado de ninguna parte de los productos, como por ejemplo el de la superficie, ni al deterioro por condiciones ambientales, ya que eso se considera un desgaste normal.

El fabricante no garantiza y rechaza especialmente cualquier garantía, expresa o implícita, de idoneidad para un propósito en particular, distinta de la garantía indicada aquí. El fabricante se exime específicamente de cualquier obligación y no es responsable de daños o pérdida directa o indirecta, incluidos cualquier costo de mano de obra o gastos relacionados con el reemplazo o reparación de dicho producto.

Comunícate con el Servicio al Cliente al 1-888-HD-HUSKY o visita www.huskytools.com.

Especificaciones

Modelo	Dimensiones del Gato	Capacidad Máx. de Carga	Rango de Levantamiento	Dimensiones de la Plataforma	Peso del Gato
Gato móvil, para 2 toneladas	44,5 cm x 19,7 cm x 12,7 cm	1,814.36 kg	de 12,7 a 33 cm	4,8 cm de diámetro	8,48 kg

Contenido del Paquete

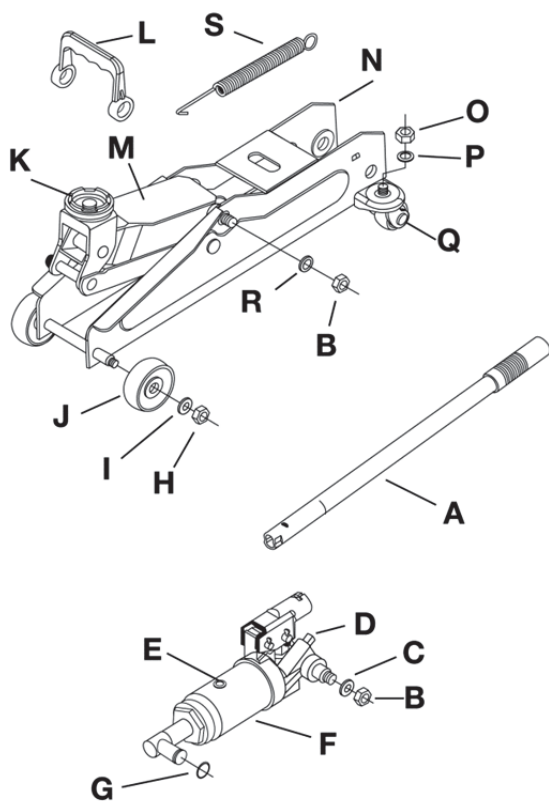

Pieza	Descripción
A	Mango
B	Tuerca M12
C	Arandela
D	Válvula de Liberación
E	Tapón de Llenado de Aceite
F	Pistón Hidráulico
G	C Anillo
H	Tuerca M10
I	Arandela
J	Rueda

Pieza	Descripción
K	Plataforma
L	Asa para Transportar
M	Brazo de Levantamiento
N	Armazón
O	Tuerca M8
P	Arandela de Resorte
Q	Ruedita
R	Arandela
S	Resorte

Funcionamiento

CÓMO FUNCIONA

La unidad eléctrica del gato consiste en el émbolo, cavidad del émbolo, depósito hidráulico de aceite, cilindro y pistón. Al mover hacia arriba el mango del gato, el aceite pasa del depósito a la cavidad del émbolo. La presión hidráulica cierra una válvula que mantiene el aceite en la cavidad.

El movimiento hacia abajo del mango del gato, fuerza el aceite hacia el interior del cilindro, empujando el pistón hacia afuera y levantando la plataforma. **NOTA:** Como una característica de protección, cuando el pistón alcanza su máxima extensión, suficiente aceite regresa al depósito para evitar un movimiento demasiado extendido del pistón y posibles daños al gato.

Cuando la válvula de liberación está abierta, el aceite fluye de nuevo hacia el depósito, provocando que el pistón se retraiga, bajando la plataforma.

PARA INSTALAR EL MANGO

1 Colocar el Mango

- Coloca el mango inferior en el zócalo del mango

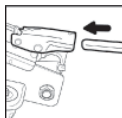

2 Pasador de Moldura

- El pasador en el extremo inferior del mango encaja en la ranura del zócalo del mango.

PARA SUBIR Y BAJAR EL VEHÍCULO

1 Cómo Colocar el Vehículo en Posición de Estacionado (Park)

- Coloca el vehículo en posición de Estacionado (en las velocidades de transmisiones estándar) y pon el freno de emergencia.



2 Cómo Cerrar el Gato

- Cierra la válvula de liberación del gato rotando el mango hacia la derecha.

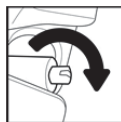

3 Cómo Bloquear las Ruedas

- Bloquea las ruedas del vehículo que no serán levantadas.



4 Cómo Centrar el Gato

- Centra el gato debajo de la carga de tal manera que la plataforma haga contacto con la carga firmemente y no se resbale. (Consulta el manual del usuario del fabricante del vehículo para ubicar los puntos de levantamiento aprobados en el vehículo).

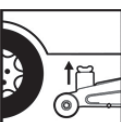

5 Cómo Bombear el Mango del Gato

- Bombea el mango del gato hasta que la plataforma casi haga contacto con el vehículo. Revisa para ver si la plataforma está centrada y hará contacto firmemente con el punto de levantamiento.

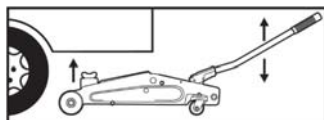

6 Cómo Levantar el Vehículo

- Continúa bombeando el mango del gato para levantar el vehículo a una altura ligeramente por encima de la base del gato u otros soportes. Luego gira el mango muy lentamente hacia la izquierda para abrir la válvula de liberación y bajar el vehículo a los soportes.



Funcionamiento (Continuación)



ADVERTENCIA: Para evitar pellizcarte o aplastarte las manos o pies, SIEMPRE mantenlos lejos de la bisagra del gato y el área de contacto con el suelo al bajar el vehículo. El gato es sólo un dispositivo para levantamiento. NO muevas o ruedes el vehículo mientras esté apoyado sobre el gato

Mantenimiento y Limpieza

INSPECCIÓN

Se debe dar mantenimiento al producto de acuerdo con estas instrucciones.

No puedes modificar este producto de ninguna manera.

1. Antes de usarlo, debe hacerse una inspección rigurosa del gato. Busca grietas en las soldaduras, piezas dobladas, dañadas, sueltas, desgastadas o faltantes.
2. Inspecciónalo SÓLO de acuerdo con este manual.
3. Si el gato se ha sometido a cargas anormales o golpes (abuso), realiza una inspección inmediata. Lleva el producto a un representante local de servicio al cliente para hacer una inspección autorizada antes de usarlo.

Mantenimiento

PARA AGREGAR ACEITE DEL GATO HIDRÁULICO

1 Colocar en el Suelo Nivelado

- Con la plataforma completamente abajo y el gato al nivel del suelo, desenrosca y retira el tapón de llenado de aceite.

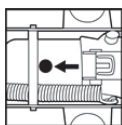

2 Cómo Retirar el Tapón

- Desenrosca y retira el tapón de llenado de aceite.

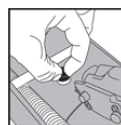

3 Cómo Llenar el Depósito de Aceite

- Usando un aceite para gato hidráulico SAE de 5 vatios de buena calidad, llena el depósito de aceite hasta la parte inferior de las roscas en el orificio de llenado de aceite.

4 Cómo Volver a Colocar el Tapón

- Coloca de nuevo el tapón de llenado de aceite y apriétalo. No permitas que entre suciedad o desechos al sistema.

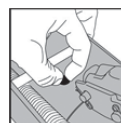

Mantenimiento (Continuación)

PARA REEMPLAZAR EL ACEITE DEL GATO HIDRÁULICO

1 Cómo Operar la Válvula de Liberación

- Abre la válvula de liberación rotando el mango hacia la izquierda.

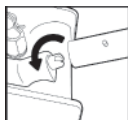

2 Cómo Retirar el Tapón de Aceite

- Retira el tapón de llenado de aceite.

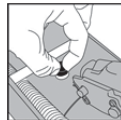

3 Cómo Drenar el Aceite Viejo

- Voltea el gato completo boca abajo para que todo el aceite viejo drene por el orificio de llenado de aceite.

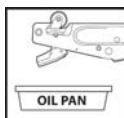

Nota: al drenar el aceite, usa un recipiente adecuado y siempre cumple todas las instrucciones locales y estatales de desechos de residuos.

4 Cómo Nivelar el Gato

- Después de que todo el aceite haya drenado fuera del gato, vuelve a voltear el gato a una posición nivelada para llenarlo con el aceite nuevo.

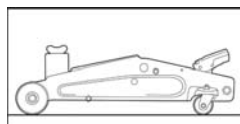

5 Cómo Liberar el Aire Presionado

- Bombea el mango del gato rápidamente de 6 a 8 veces para liberar cualquier aire presionado.

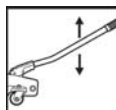

6 Cómo Llenar con Aceite Nuevo

- Usando un aceite para gato hidráulico SAE de 5 vatios de buena calidad, llena el depósito hasta la parte inferior de las roscas en el orificio de llenado de aceite. Coloca de nuevo el tapón de llenado de aceite y apriétalo. No permitas que entre suciedad y desechos al sistema.

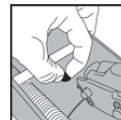

IMPORTANTE: Al añadir o reemplazar el aceite, SIEMPRE usa un aceite para gato hidráulico (SAE de 5 vatios) de buena calidad. NUNCA uses líquido de frenos, alcohol, glicerina, aceite detergente para motor o aceite sucio de ningún tipo. El uso indebido del aceite puede provocar daños internos graves al gato.

LUBRICACIÓN

1 Lubrica Cuando Sea Necesario

- Cuando sea necesario, usa un aceite lubricante de buena calidad en todas las piezas que se mueven (acoplamientos del brazo, ruedas frontales y rueditas traseras).



Mantenimiento (Continuación)

ALMACENAMIENTO

1 Coloca la Plataforma en la Posición Más Baja

- Cuando el gato no esté en uso, o al almacenarlo, SIEMPRE mantén la plataforma en su posición más baja.

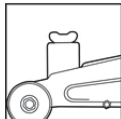

2 Almacénalo en una Posición Nivelada

- Se recomienda que el gato se almacene en un lugar seco con todas las ruedas tocando el suelo en una posición relativamente nivelada.

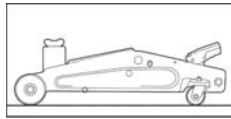

PREVENCIÓN DEL ÓXIDO

Revisa el pistón y el pistón de la bomba cada dos meses (o antes, dependiendo del uso) para buscar cualquier señal de óxido o corrosión. Límpialo según sea necesario y pasa un paño con aceite.

Solución de problemas

Problema	Solución	
El gato no se levanta a la altura completa	Asegúrate de que nada está obstruyendo el vástago.	Limpia cualquier suciedad que haya.
El gato no soporta la carga	Revisa el pasador de cierre y el mango de liberación para asegurarte de que estén funcionando correctamente.	Llama al servicio al cliente.
El brazo de levantamiento no baja	Revisa el pasador de cierre y el mango de liberación para asegurarte de que estén funcionando correctamente.	Llama al servicio al cliente.



**¿Preguntas, problemas o piezas faltantes?
Antes de regresar a la tienda,
llama al Servicio al Cliente de Husky
de 8 a.m. a 6 p.m., Hora estándar del Este, de Lunes a Viernes**

1-888-HD-HUSKY

WWW.HUSKYTOOLS.COM

Conserva este manual para uso en el futuro.

X0000000000-A